

蒙恬超級掃譯筆 使用手冊

版本：V2.1

版次：2010年9第三版

目 錄

第一章 產品特色	1-1
第二章 系統安裝	2-1
2.1 配件說明	2-1
2.2 產品規格	2-1
2.3 系統需求	2-1
2.4 硬體安裝	2-2
2.5 軟體安裝	2-3
第三章 主功能表	3-1
3.1 硬體按鍵說明	3-1
3.2 主功能表總覽	3-2
3.3 主功能表	3-4
第四章 詞典程式	4-1
4.1 掃描技巧	4-1
4.2 單字翻譯	4-2
4.3 片語翻譯	4-5
4.4 整句翻譯	4-7
4.5 詞典程式功能表	4-9
第五章 筆記本	5-1
5.1 編輯當前文件	5-1
5.2 新建文件	5-1
5.3 打開文件	5-2
5.4 刪除文件	5-2
5.5 設定掃描方向	5-2
5.6 設定新檔案語言	5-3
5.7 紅外線傳輸檔案	5-3
第六章 資料傳輸	6-1
6.1 超級掃譯筆總管	6-1
6.2 連接超級掃譯筆和電腦	6-2
連接精靈	6-2
手動邊接	6-4

6.3	資料傳輸.....	6-6
6.4	在超級掃譯筆總管中編輯資料.....	6-8
第七章 掃描到電腦.....		7-1
第八章 附加功能.....		8-1
8.1	安裝其他元件.....	8-1
8.2	通訊錄元件.....	8-3
	新通訊錄.....	8-3
	字符表.....	8-4
	查看通訊錄.....	8-4
	設定.....	8-5
	紅外線傳輸.....	8-5
	傳輸方法.....	8-5
	在超級掃譯筆總管中編輯通訊錄.....	8-6
8.3	網頁連結元件.....	8-7
	新建連結.....	8-7
	查看連結.....	8-7
	設定.....	8-8
	在超級掃譯筆總管中編輯網頁連結.....	8-8
8.4	表格元件.....	8-9
	編輯當前檔案.....	8-9
	設定.....	8-10
	新建檔案.....	8-10
	打開檔案.....	8-10
	刪除檔案.....	8-10
	在超級掃譯筆總管中編輯表格.....	8-11
8.5	新增移除元件.....	8-12
8.6	安裝擴充字典.....	8-13
8.7	譯星.....	8-14

本產品於生產包裝時，軟體可能已更新版本，若您的軟體畫面與使用手冊內容不符，請以您安裝後的最新畫面為主。

第一章 產品特色

※ 掃描、辨識、翻譯三合一介面，隨時掃描、立即翻譯

整合掃描、辨識、翻譯三種介面，內建英漢、漢英字典，掃描完成立即翻譯；也可以直接掃描輸入到任何應用程式，人性化的操作介面，不懂電腦都能輕鬆操作。

※ 掃描輸入法

透過超級掃譯筆直接掃描輸入所需要的文字資料到各種電腦軟體。

※ 重量輕，攜帶最方便

超級掃譯筆重量輕，操作簡易，是外出蒐集資料、翻譯資料、查詢單字的最佳幫手。

※ 英文模擬人聲發音

所有掃描的英文文句、單字都可以模擬人聲發音，採用萬國音標，發音自然、咬字清晰。

※ 結合通訊錄、表格、網址連結功能

透過通訊錄、網址連結、表格等擴充功能，掃描名片、通訊資料、表格、網址等繁瑣資料後，程式會自動將資料歸檔

※ 先進的光學文字辨識技術

運用全球最先進的光學文字辨識技術，無角度限制，直排橫排文字均可辨識，並可設定左手/右手使用。

※ 整合電腦管理介面

透過連接線與電腦連結，可以把所有資料傳到電腦端處理與備份。

※ 附贈超值軟體

安裝光碟內附中英文翻譯軟體〔譯星〕，節省您翻譯的時間。



第二章 系統安裝

2.1 配件說明

超級掃譯筆

攜帶保護盒

AAA鹼性電池 x 2

耳機

註冊卡

產品使用手冊

安裝光碟

USB電腦轉接線

2.2 產品規格

中央處理器：ARM 7 TDMI

電腦連接埠：USB

光學掃描頭：128畫素線性陣列圖像感應器

掃描解析度：400DPI

顯示幕：61mm x 20mm

電力需求：1.5V AAA鹼性電池 x 2

重量：90g (不含電池)

尺寸：163mm x 38mm x 23mm

2.3 系統需求

繁體中文Windows 2000/XP/Vista/7

16MB以上記憶體

8MB以上硬碟空間

光碟機(供安裝程式)

電腦需具備USB連接埠



2.4 硬體安裝

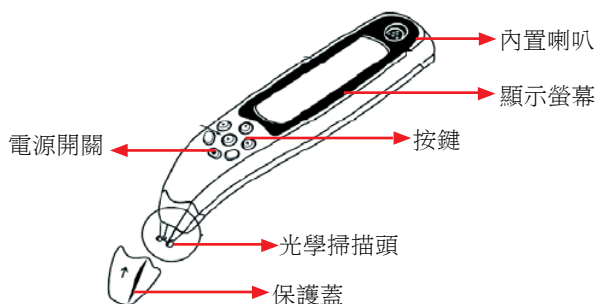

取下掃譯筆背面的電池蓋，沿正確方向插入兩個AAA鹼性電池。

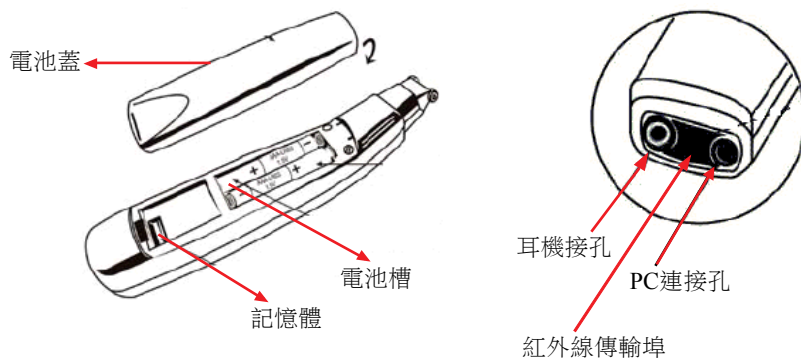

2.5 安裝超級掃譯筆

第一步：設定與安裝USB連接線

1. 將安裝光碟放入CD-ROM，系統會自動開啟安裝主畫面，選擇〔超級掃譯筆〕（圖1）／〔我接受授權合約的條款〕（圖2）。



圖1



圖2

2. 進入安裝步驟選擇畫面，請選擇〔安裝與設定超級掃譯筆〕，確認USB線尚未連接到電腦上，如果有請先拔除，然後按〔安裝驅動程式〕安裝USB連接線的驅動。



圖3



圖4



3. 按〔下一步〕開始安裝。



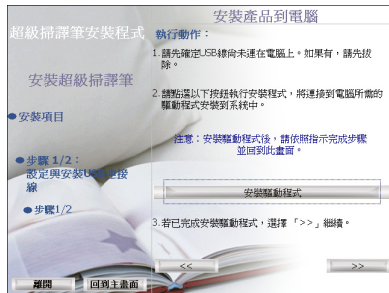
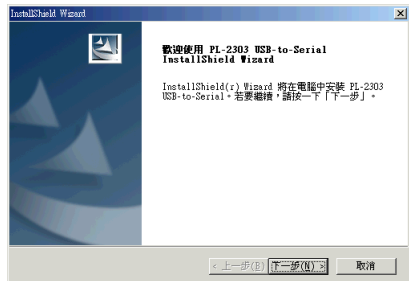

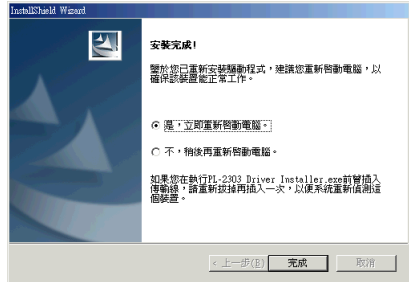
4. 按〔完成〕結束安裝，並重新啟動電腦，您也可以選擇稍後等全部安裝完成後再重新啟動。



5. 軟體安裝完成後，請再按圖4中的  鍵，出現圖5，請參考圖5所示方式將USB接頭插入電腦USB接孔。然後再按 ，以繼續步驟2/2安裝超級掃譯筆總管。



圖5

第二步：安裝超級掃譯筆總管

1. 從圖6點擇〔安裝超級掃譯筆總管〕即開始安裝。

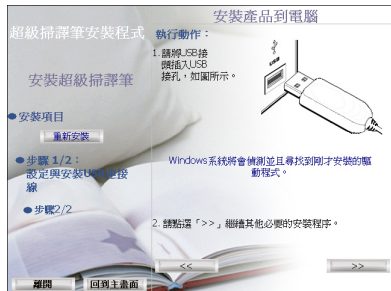

圖6

2. 請按〔下一步〕開始安裝。



3. 選擇目的地資料夾，再按〔下一步〕繼續。

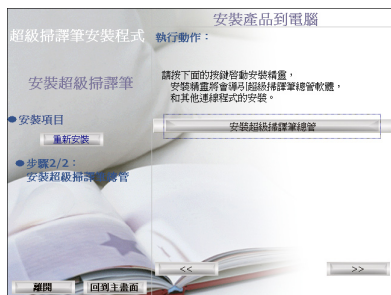
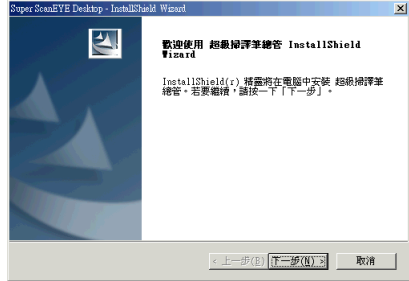
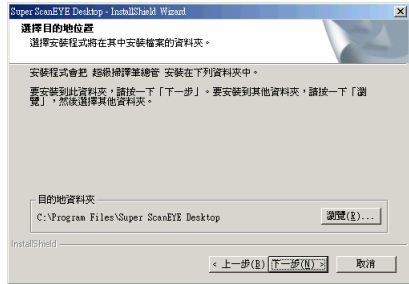

4. 請輸入用戶名和公司名，再按〔下一步〕。



5. 請檢視複製檔案的設定，再按〔下一步〕繼續。

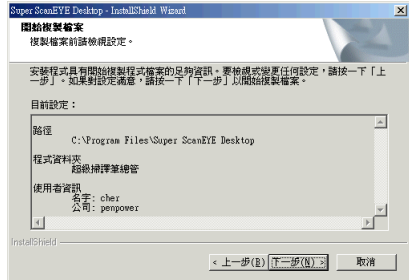



- 系統會詢問您是否要在開機時自動啟動掃譯筆總管，按〔是〕則在開機時會自動啟動掃譯筆總管。
- 按〔完成〕結束安裝超級掃譯筆總管。在〔開始〕/〔程式集〕中會有一個〔超級掃譯筆總管〕程式，同時在電腦右下角會出現有一個超級掃譯筆總管  的圖示。

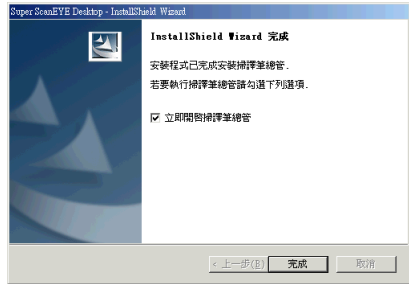

啟動超級掃譯筆

按圖6中的  鍵，可開啟〔如何在電腦上使用超級掃譯筆〕的說明畫面。

- 請將USB接頭插入USB接孔。
- 請將USB連接線插到電腦的USB埠，另一端連接到超級掃譯筆。
- 確定超級掃譯筆總管已啟動，如果未啟動，請執行〔開始〕/〔程式集〕/〔超級掃譯筆總管〕/〔超級掃譯筆總管〕來啟動。

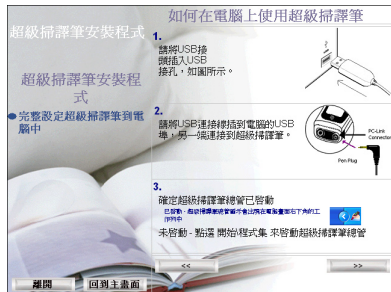



注意：若要建立超級掃譯筆與電腦間的連線，請參考6.2章節之說明。附加元件以及譯星軟體的安裝請參考第八章說明。

第三章 主功能表

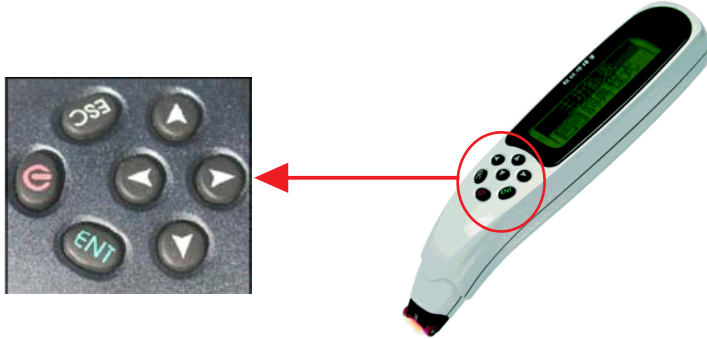
3.1 硬體按鍵說明





：電源開關

：確定；選取或打開功能表選項

：取消；返回上一畫面或功能表

：向上捲動方向鍵



：向下捲動方向鍵

：向右捲動方向鍵

：向左捲動方向鍵

用按鍵瀏覽功能表與選項

* 選擇功能表的選項：

使用方向鍵，捲動功能表至所需選項，按 。如果想要取消選項或回到上一個畫面，按 。

* 執行螢幕上的按鍵：

使用方向鍵選擇螢幕上欲執行的按鍵，呈反白顯示時，按 。

錯誤訊息

在使用過程若出現錯誤操作，如掃描速度太快，會顯示錯誤訊息，請按  關閉錯誤訊息。



3.2 主功能表總覽

主功能表

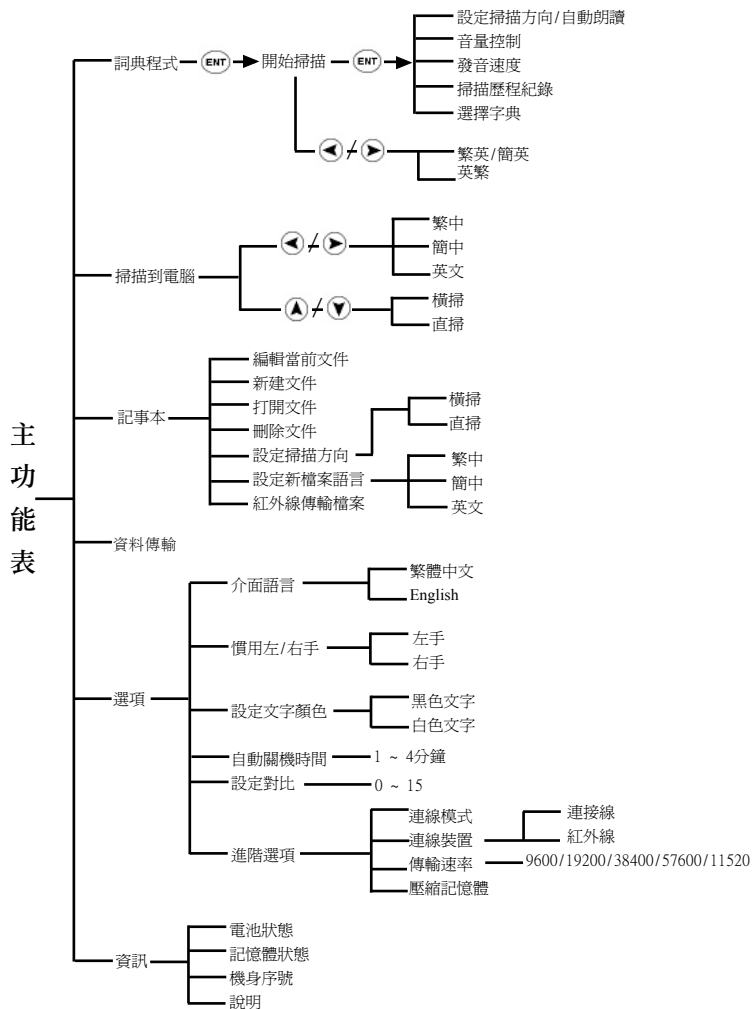

附加元件功能表

附加元件功能表

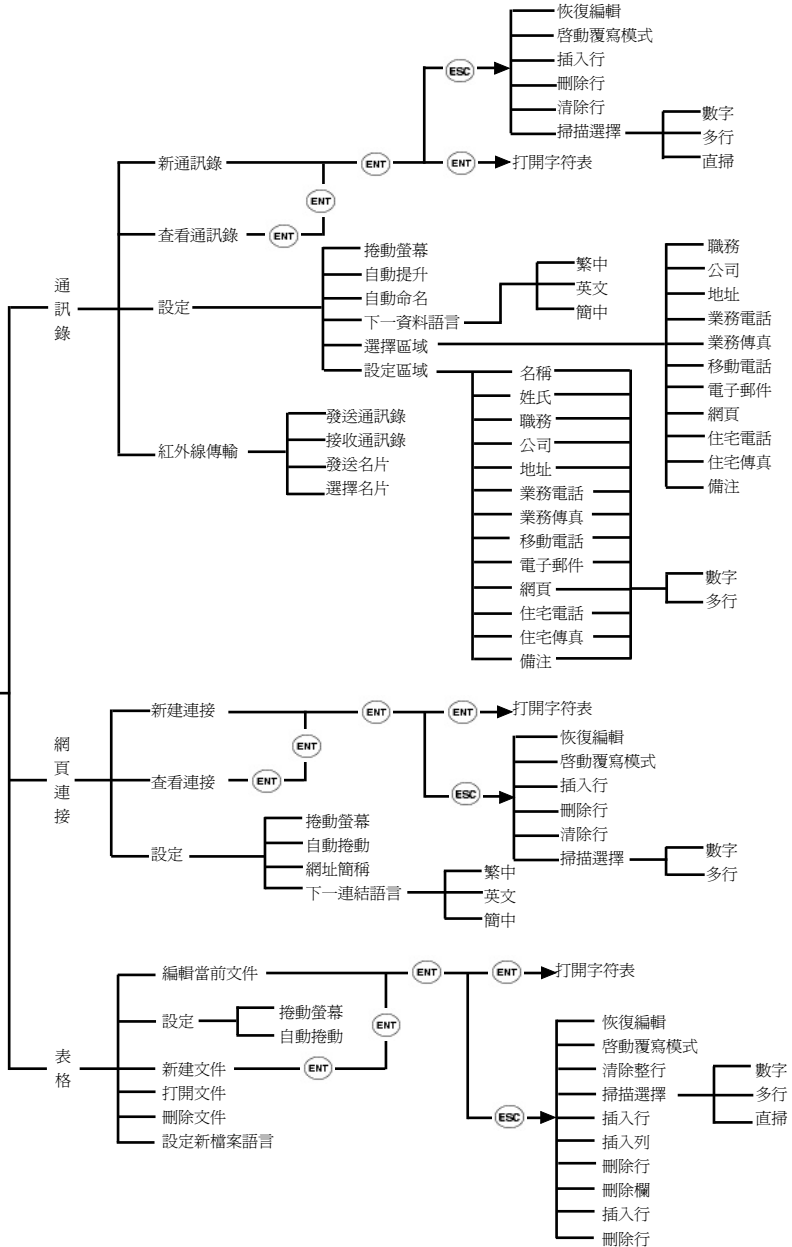



3.3 主功能表



詞典程式

詞典程式為翻譯功能，是掃譯筆主要功能之一，在英繁詞典模式下使用掃譯筆直接在文件上掃描英文，可將辨認結果翻譯成繁體中文，在繁英詞典模式下掃描繁體中文可將辨認結果翻譯成英文。請參閱第四章〔詞典程式〕。



掃描到電腦

使用USB連接線將掃譯筆連接到電腦，將掃描的文字直接輸入到電腦的應用程式中。請參閱第七章〔掃描到電腦〕。



記事本

以檔案方式，輸入及編輯資料。請參閱第五章〔記事本〕。



資料傳輸

將掃譯筆中的記事本、通訊錄等資料，同步或傳輸到電腦端的掃譯筆總管軟體。請參閱第六章〔資料傳輸〕。



選項

選項中有介面語言、慣用左/右手、文字顏色等設定，您可依所需改變其預設值。

1. 介面語言

設定掃譯筆功能表及說明文字以何種語言顯示，預設值為繁體中文。

2. 慣用左/右手

可選擇左手或右手操作模式，預設值為右手模式，請以右手握住掃譯筆，由左向右掃描文字；若您習慣用左手，則可設定為左手模式，螢幕上的文字將會旋轉180度，請以左手握住掃譯筆，由右向左掃描文字。

3. 設定文字顏色

可設定掃描黑色或白色文字。

4. 自動關機時間

若不掃描或不按任何鍵，掃譯筆預設在60秒後自動關機。通過此選項可以更改自動關機時間。

5. 設定對比

設定螢幕顯示的黑白對比亮度，數字越大，螢幕越暗。

6. 進階選項

有更新模式、連結裝置、傳輸速率、壓縮記憶體四種功能選項，詳情請參閱第六章〔資料傳輸〕。

資訊

顯示掃譯筆的硬體相關資訊。

1. 電池狀態

查看電池內的剩餘電量。

2. 記憶體狀態

查看掃譯筆記憶體使用情況，以圖示來顯示記憶體的已用空間和可用空間。

3. 機身序號

查看掃譯筆的硬體編號。

4. 說明

查看掃譯筆的版本號、版權訊息和掃譯筆操作環境的版本號。



第四章 詞典程式



詞典程式為翻譯功能，是掃譯筆主要功能之一，使用掃譯筆直接掃描英文文件，並將英文字詞即時翻譯成中文。

4.1 掃描技巧

蒙恬超級掃譯筆可掃描多種字體，尺寸為6至22點(最大8mm)各種底色上面的印刷文字，但白底紅字或紅底白字、黑底藍字或藍底黑字情況除外。

1. 先取下筆端保護蓋，按  打開電源。
2. 從主功能表中，選擇〔詞典程式〕，此時螢幕顯示如下圖所示訊息，即進入掃描狀態，掃譯筆光學掃描頭的紅燈將開始閃爍，表示可以開始掃描。



按   方向鍵選擇繁英詞典或英繁詞典。在英繁詞典模式下，可將掃描的英文即時辨識並翻譯成中文。在繁英詞典模式下，可將掃描的繁體中文即時辨識譯成英文。

注意：每次掃描時紅燈均應閃爍，若不閃爍則請將掃譯筆電源關閉再重開。

按下  可進入詞典程式功能表。

3. 左右手操作設定：若您習慣用左手操作，在掃描前可將掃譯筆設定為左手操作模式。具體方法請參考第三章3.3節。
4. 掃描方向設定：掃描前也可依要掃描文字的方向選擇直掃或橫掃，具體方法請參考第五章4.5和5.5節。
5. 掃描文字：
 - * 將掃描頭置於文字首字開始處約1/2英寸(1厘米)的地方。
 - * 握住掃譯筆，使筆端與所掃描的文字成75-90度角，掃描頭輕觸頁面。



- * 橫排文字，輕輕從左向右掃描，若是設定為左手操作，則改從右向左掃描；直排文字則為從上向下；並請保持掃描頭的中心沿著該行文字的中心線掃描。
- * 當掃描頭超過文字末端時，掃譯筆提離頁面，掃描文字及翻譯將顯示在螢幕。

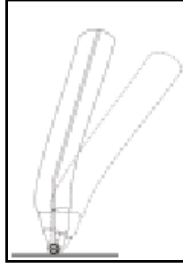

6. 重新掃描錯誤的文字

若掃描文字中有錯誤，請依照步驟4中所述方法，重新掃描此文字即可。

4.2 單字翻譯

繁體單字翻譯英文

如果一次只掃描一個漢字，掃描後其英文翻譯將直接顯示在漢字後面。

例如掃描單字〔掃〕的翻譯畫面如下圖所示：

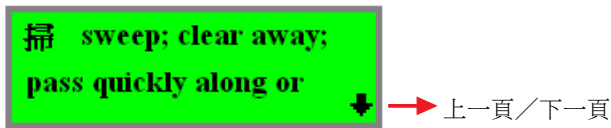

1. 不同的翻譯之間以〔；〕號隔開，用上下方向鍵可以捲動螢幕查看更多翻譯內容。
2. 若目前螢幕停留在翻譯畫面，你不需要回到上一個詞典程式畫面，可以繼續掃描，當前的文字將會被新掃描輸入的文字覆寫。

簡體單字翻譯英文

如果一次只掃描一個漢字，掃描後其英文翻譯將直接顯示在漢字後面。

例如掃描單字〔扫〕的翻譯畫面如下圖所示：

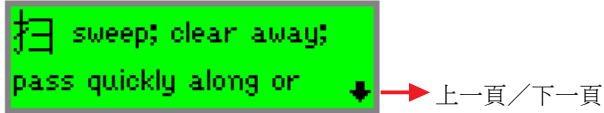

1. 不同的翻譯之間以〔；〕號隔開，用上下方向鍵可以捲動螢幕查看更多翻譯內容。
2. 若目前螢幕停留在翻譯畫面，你不需要回到上一個詞典程式畫面，可以繼續掃描，當前的文字將會被新掃描輸入的文字覆寫。

英文單字翻譯繁體中文

如果一次只掃描一個英文單字，掃描後，螢幕顯示分為上下兩行，上面一行顯示所掃描的英文單字，下面一行顯示此單字的繁體中文翻譯。

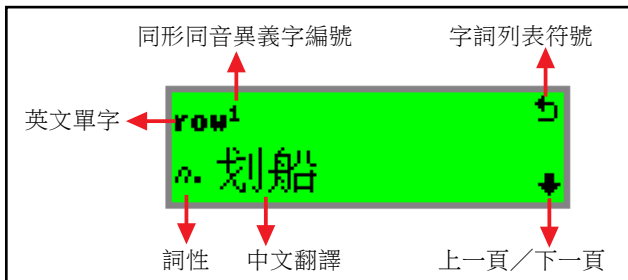

例如掃描單字 row 的翻譯畫面如下圖所示：



1. 掃描輸入的單字，其翻譯顯示在螢幕下方。
2. 按上下方向鍵，可以捲動螢幕查看更多翻譯內容。
3. 按 **(ENT)** 鍵，可朗讀出該單字的發音。



4. 若目前螢幕停留在翻譯畫面，你不需要回到上一個詞典程式畫面，可以繼續掃描，當前的文字將會被新掃描輸入的文字覆寫。
5. 同形同音異義字編號：當所掃描的單字對應有兩個以上的翻譯時，掃譯筆會列出此單字的所有解釋，並給予不同的編號。
6. 字詞列表符號：

當該單字為多義字或有相關字義時，圖示將顯示在螢幕右上角。按  鍵，即可顯示此字詞列表。選擇您欲查看的項，按  鍵，即可查看其翻譯。

A. 多義字：

例如：

row 有三個不同的意義，掃描完後，



按  鍵，即會出現如下畫面：

選擇 row²，再按  鍵，即顯示 row 的第二條翻譯。

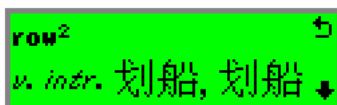
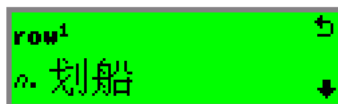
選擇 row³，再按  鍵，則顯示 row 的第三條翻譯，依此類推。



B. 單字有多個相關字義：

例如：walking (形容詞) 是 walk (動詞和名稱) 變形而來，掃描輸入 walking，在翻譯畫面的右上角會顯示字詞列表符號 ，表示此單字有相關字詞及其翻譯可參考。按  鍵，進入字詞列表畫面。用上下方向鍵選擇要查看的單字，再按  鍵，查看此字的翻譯。

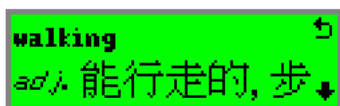

4.3 片語翻譯

中文詞翻譯英文

掃描輸入一個詞後，上面一列顯示此中文詞，且首字為反白字，下一列顯示該詞的翻譯，按向下方向鍵查看更多此詞的相關解釋。在詞解釋結束後，會接著顯示反白字及其英文翻譯。

按 **ESC** 鍵回到詞的畫面，按右方向鍵移到後一個單字上，可以查看此單字的翻譯。

例如：掃描詞〔資料〕

上面一列會將〔資〕反白，下一列顯示〔資料information〕。按向下方向鍵查看其更多解釋。

當資料的解釋結束後，會接著顯示反白字〔資〕的英文翻譯。

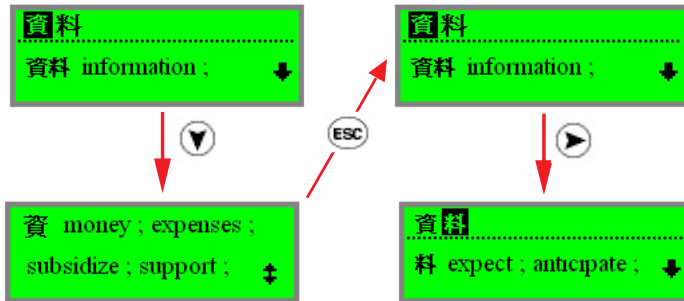

按 **ESC** 鍵回到〔資料〕畫面，用右方向鍵將〔料〕反白，即可查看〔料〕字的英文翻譯。





英文片語翻譯中文



掃描輸入片語後，則上面一列顯示片語，且首字為反白字，下一列顯示此片語，並在右下角有字詞列表符號 。按  鍵進入此片語翻譯畫面，用上下方向鍵查看此片語翻譯。

在片語的翻譯畫面，右上角也會有字詞列表符號 ，按  鍵可打開與此片語首字相關的字詞列表，查看其相關解釋。

例如：掃描片語take out

上面一列會將take反白，下一列顯示take out。

按  鍵，進入take out片語翻譯畫面，可用上下方向鍵查看其翻譯。

若您要查看take單字的翻譯，請按  鍵，可進入字詞列表畫面，take單字會顯示在字詞列表中。用上下方向鍵選擇take後，再按  鍵，即可進入take的單字翻譯畫面。

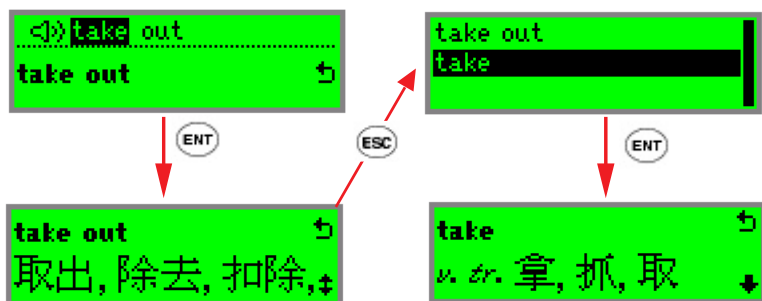

4.4 整句翻譯

中文句子翻譯英文

一次掃描一個句子，則上面一列顯示掃描的中文句子，下面一列顯示掃描句子中反白字及其中文翻譯。

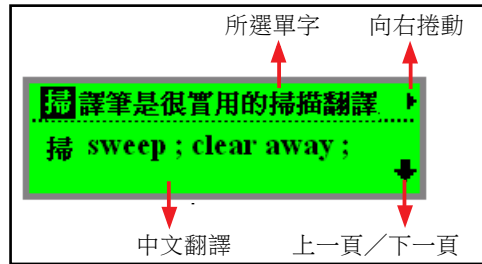

1. 一次掃描的句子，可能無法同時顯示於螢幕上，可按左右方向鍵，向前和向後捲動文字。
2. 目前被選取的字會反白顯示，若是一個單字，下一列會顯示此單字及其英文翻譯；若反白顯示的字與後面的字組成一個詞，則下一列會顯示該詞及其翻譯，請參照4.3查看此詞和反白字的翻譯。

例如：掃描句子〔掃譯筆是很實用的掃描翻譯工具〕，〔實用〕是一個詞，當〔實〕被反白時，下一列則顯示為〔實用 practical〕。



3. 按上下方向鍵，可以捲動螢幕查看下方的翻譯內容。
4. 按 **ESC** 鍵，可返回到句子的畫面，再按左右方向鍵查看其他字詞的翻譯。
5. 若目前螢幕停留在翻譯畫面，你不需要回到上一個詞典程式畫面，可以繼續掃描，當前的文字將會被新掃描輸入的文字覆寫。



英文句子翻譯中文

一次掃描一個句子，則上面一列顯示掃描的英文句子，下面一列顯示掃描句子中反白字的中文翻譯。

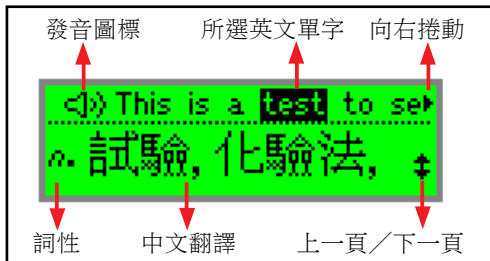

1. 一次掃描的英文句子，可能無法同時顯示於螢幕上，可按左右方向鍵，向前和向後捲動文字。
2. 目前被選取的英文單字會以反白顯示，若是一個單字，下一列會顯示此單字的中文翻譯；若反白顯示的英文字與後面的字組成一個英文片語，則下一列會顯示該片語，請參照4.3查看此片語或反白字的翻譯。

例如：掃描句子 They moved in yesterday，其中 move in 為片語，當 moved 被反白時，下一列則顯示為 move in。

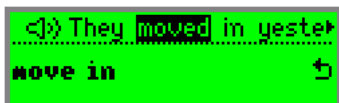

3. 按上下方向鍵，可以捲動螢幕查看下方的翻譯內容。
4. 按 **(ENT)** 鍵，可切換到該反白字的〔單字翻譯畫面〕，查看更詳細的解釋。
5. 若開啟的〔自動朗讀〕功能（開啟方法請參考4.5節），掃譯筆會在每個單字反白顯示時，同時朗讀出該字的發音。若要朗讀整個句子，請按向左方向鍵，直到將最左邊的發音圖標 <> 反白。
6. 若目前螢幕停留在翻譯畫面，你不需要回到上一個詞典程式畫面，可以繼續掃描，當前的文字將會被新掃描輸入的文字覆寫。

4.5 詞典程式功能表

如前面所述，當你進入詞典程式後，進入掃描狀態，可以開始掃描並查看翻譯。按 **ENT** 鍵，可切換至詞典程式功能表，修改設定。按 **ESC** 鍵，即可回到掃描狀態。

1. 設定掃描方向（在繁英/簡英詞典模式時）

可設定掃描方向為直掃或橫掃。

自動朗讀（在英繁詞典模式時）

設定掃描翻譯後，或是選取某個單字時，是否同時將該字朗讀發音。目前只有英文發音。按 **ENT** 鍵，可切換選取/不選狀態。

2. 音量控制

可使用上下方向鍵來調整朗讀音量的大小。

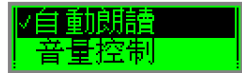

3. 發音速度

可使用左右方向鍵來調整朗讀速度的快慢。



4. 掃描歷程紀錄

顯示最近曾經查詢過的單字，使用上下方向鍵選擇欲重新查看的單字，按 **ENT** 鍵，即可顯示該字的翻譯。



5. 選擇字典

您可以選擇英繁或繁英字典，或其他您附加安裝的字典。

注意：歷史紀錄最多可儲存80個單字。當儲存滿時，最早查詢的單字將被刪除。



第五章 記事本

選擇〔主功能表〕/〔記事本〕，按 **ENT**，進入記事本功能表。您可以編輯、新建、打開、刪除文件。可以設定掃描方向和新檔案語言，設定好後可以直接使用掃譯筆掃描輸入資料，還可以透過紅外線傳輸檔案到電腦。

5.1 編輯當前文件

1. 使用上下方向鍵，選擇〔編輯當前文件〕選項，按 **ENT**，開始編輯目前所開啟的記事本資料。

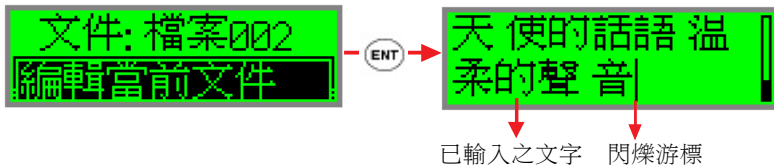

2. 使用上下左右方向鍵，移動游標至要輸入文字處或某文字上使其呈反白顯示，再使用掃譯筆直接掃描輸入，辨認後的結果將會儲存於游標處或反白顯示的文字之前。
3. 最近一次掃描輸入的文字，會以反白顯示，按方向鍵可取消反白。
4. 按上下左右方向鍵選擇要刪除的文字，使其呈反白顯示，按 **ENT** 可刪除該字。
5. 當游標已位於文件最後一行文字中時，按向下方向鍵可另起一個新的段落。文件的每個段落會以一個水平線隔開。

5.2 新建文件

使用上下方向鍵，選擇〔新建文件〕選項，按 **ENT**，即可在新建的檔案中直接掃描輸入文字，以建立一個新的記事本檔案。

掃描輸入完成後，按 **ESC** 即可將此文件儲存在掃譯筆中，並返回記事表功能表。文件名為掃譯筆預設的 [檔案001]、[檔案002]... 依序排列。



5.3 打開文件

開啟一個舊的記事本檔案。

使用上下方向鍵，選擇〔打開文件〕選項，按 **ENT**，再用上下方向鍵選擇要開啟的檔案名稱，再按 **ENT**，即可打開此檔案，並將此檔案設為記事本的當前文件，之後選擇〔編輯當前文件〕所編輯的資料，都會儲存於這個檔案中。

5.4 刪除文件

刪除一個舊的記事本檔案。

使用上下方向鍵，選擇〔刪除文件〕選項，按 **ENT**，再按上下方向鍵選擇要刪除的檔案名稱，再按 **ENT**，即可將此記事本檔案刪除。

5.5 設定掃描方向

請透過〔設定掃描方向〕選項來選擇橫掃或直掃。

使用上下方向鍵，選擇〔設定掃描方向〕選項，按 **ENT**，再用上下方向鍵選擇掃描方向，再按 **ENT**，即可依您選擇的方式進行掃描。



5.6 設定新檔案語言

設定掃描超級掃譯筆的辨識核心語言，可掃描辨識英文、繁中和簡中三種辨識核心，預設值為〔繁中〕。在新建文件前請先根據所要掃描的語言種類進行語言設定。

用上下方向鍵，選擇〔設定新檔案語言〕選項，按  鍵。



設定好後，當您在新建文件時，即以所設的語言進行掃描辨認。

如果設定為〔英文〕，可掃描**帶連字符的字詞**。

例如： Supper ScanEYE enables you to trans-
late a sentence in seconds.

先掃描第一行，在第一行仍處於反白顯示狀態時，即掃描第二行，結果就會將 trans- 與 late 合併為一個英文單字 translate。

5.7 紅外線傳輸檔案

透過紅外線線，可將記事本資料傳輸到另一支超級掃譯筆中。

將超級掃譯筆的紅外線傳輸埠，對準另外一支掃譯筆的紅外線傳輸埠。用上下方向鍵，選擇〔紅外線傳輸檔案〕選項，按 ，即開始從發送端的掃譯筆，傳輸到接收端的掃譯筆內。



第六章 資料傳輸

可以將掃譯筆中的資料，直接上傳或同步到掃譯筆總管，在電腦中做編輯、列印等。

6.1 超級掃譯筆總管

執行〔開始〕/〔程式集〕/〔超級掃譯筆總管〕/〔超級掃譯筆總管〕，開啟超級掃譯筆總管頁面。同時電腦右下角有會有一個超級掃譯筆總管  的圖示。

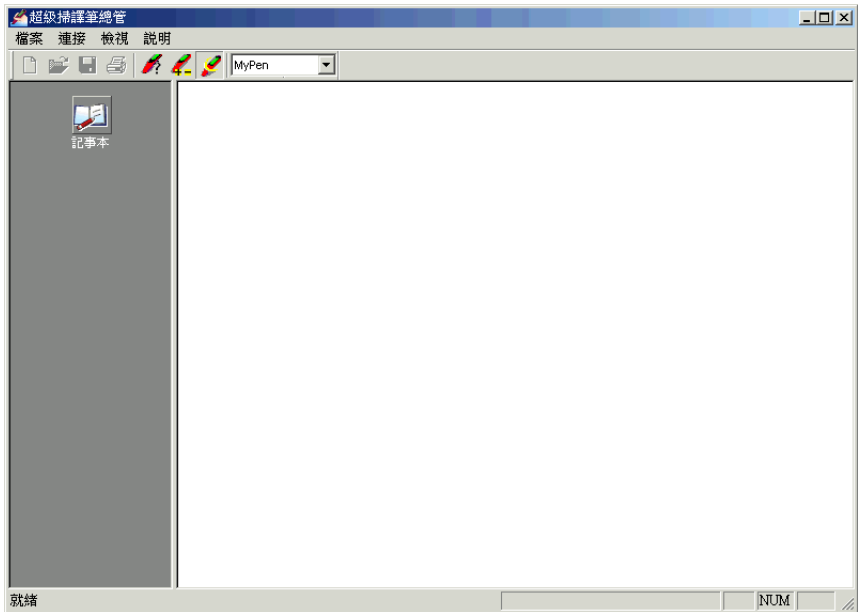



6.2 連接超級掃譯筆和電腦

您可以透過超級掃譯筆總管中的連線精靈，自動完成掃譯筆與電腦的連接設定；或是以手動連接的方式自己設定。

連線精靈

1. 先將USB連接線一端插入電腦USB連接埠，另一端插入掃譯筆的連接孔。
2. 從超級掃譯筆總管功能表中執行〔說明〕/〔連線精靈〕開啟連線精靈視窗。



3. 依下圖所示的六個步驟指示，打開掃譯筆電源，從主功能表中選擇〔選項〕/〔進階選項〕/〔連線裝置〕/〔連接線〕選項，完成掃譯筆硬體上的連線裝置設定。

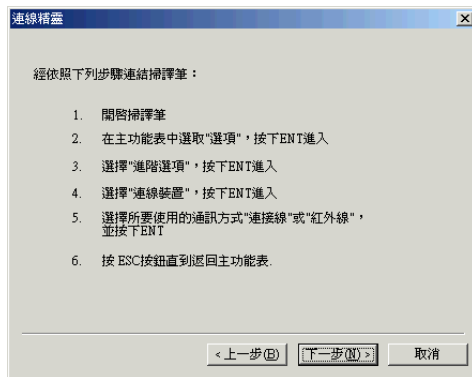

4. 選擇〔USB介面〕選項，然後按〔下一步〕。

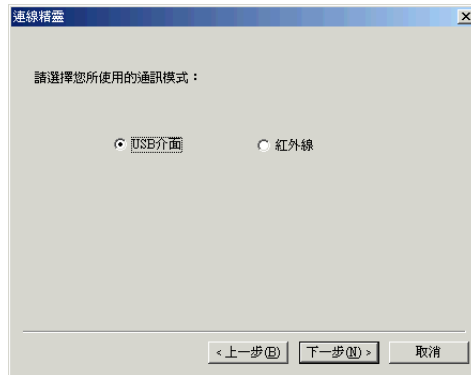

5. 超超級掃譯筆主功能表中選擇〔選項〕/〔進階選項〕/〔連線模式〕，再按〔ENT〕鍵進入〔更新模式〕狀態後，再按〔下一步〕，即開始偵測連線。

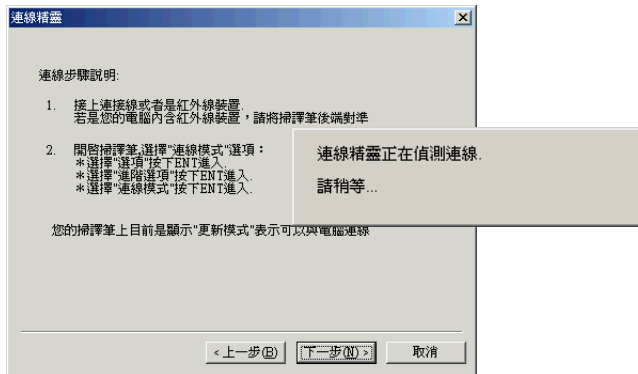

6. 按〔下一步〕完成連線。

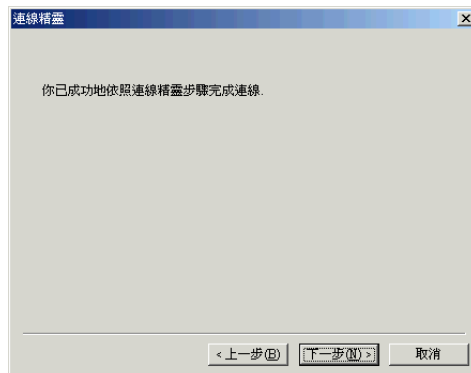



手動連接

只有當連線精靈無法完成連接設定時，才建議使用手動方式進行連接設定。

1. 先將USB連接線一端插入電腦USB連接埠，另一端插入掃譯筆的連接孔
2. 設定掃譯筆硬體的〔進階選項〕。打開掃譯筆電源，從〔主功能表〕/〔選項〕/〔進階選項〕中設定〔連線裝置〕和〔傳輸速率〕，請將〔連線裝置〕設定為〔連線線〕，〔傳輸速率〕設定為〔11520〕。
3. 從電腦的〔控制台〕/〔系統〕/〔裝置管理員〕，打開裝置管理員對話盒。在連接埠目錄下，選擇掃譯筆與電腦所連接的通訊連接埠〔COM1〕或〔COM2〕。

注意：此處通訊連接埠COM1或COM2的選擇，根據個人電腦連接的狀況而定，需要去測試才知要選擇哪個連接埠。你可以先選擇其中一個連接埠，若之後連線失敗，電腦與掃譯筆彼此無法傳輸資料，再回到這裡重新選擇另外一個連接埠。

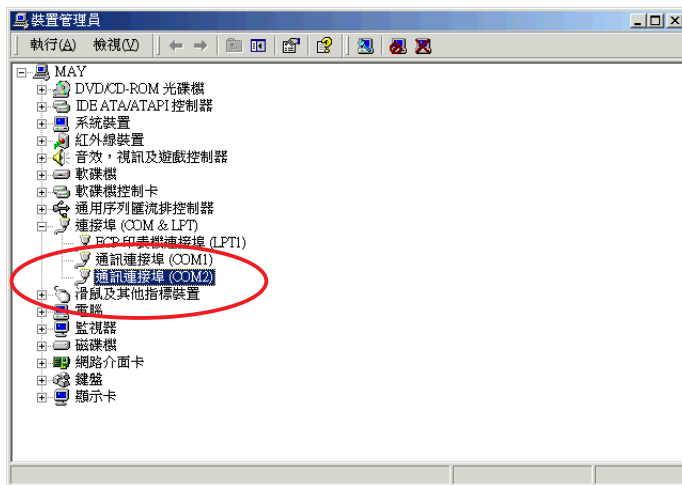

- 選擇好通訊連接埠後，在此通訊連接埠上按右鍵，選擇〔內容〕，開啟〔通訊連接埠內容〕對話盒，切換到〔連接埠設定〕頁面，將〔每秒傳輸位元〕設定為115200，然後按〔確定〕。

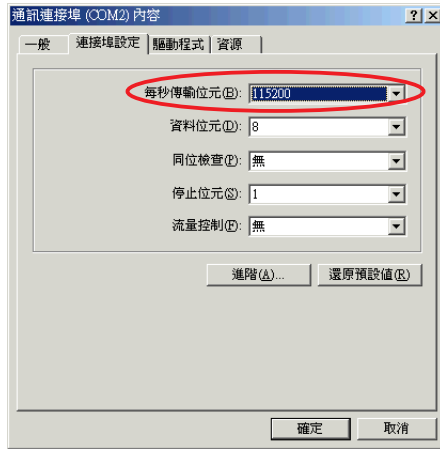

- 從〔超級掃譯筆總管〕功能表中，選擇〔掃譯筆通訊〕/〔通訊設定〕，開啟〔通訊設定〕對話盒。

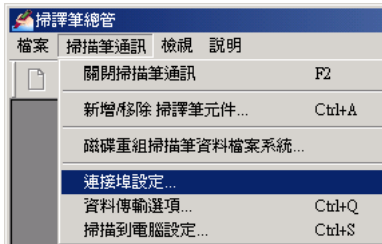

- 將序列埠設定為步驟2中所選擇的序列埠，COM1或COM2，傳輸速率設定為115200，按〔確定〕即完成連接。





6.3 資料傳輸

資料傳輸設定

從〔超級掃譯筆總管〕功能表中，選擇〔掃譯筆通訊〕/〔資料傳輸選項〕，或按電腦右下角超級掃譯筆  按鍵，選擇〔資料傳輸選項〕，開啟〔資料傳輸設定〕對話盒。

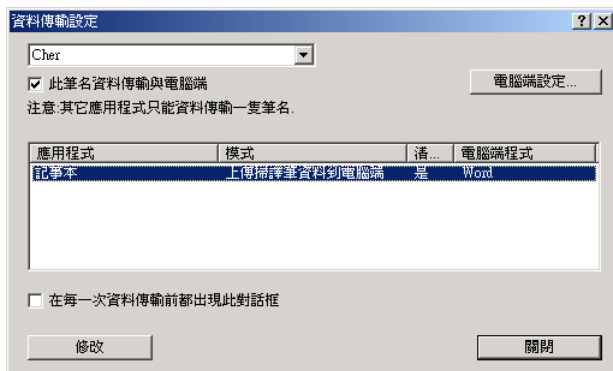

您可以選擇與電腦連接的超級掃譯筆名稱。

選擇一個應用程式，按〔修改〕，開啟〔更改資料傳輸設定〕對話盒，可個別更改每個應用程式的資料傳輸模式。有些傳輸模式無法選取，視不同的應用程式而定。

1. 同步掃譯筆與電腦端資料
2. 上傳掃譯筆資料到電腦端
3. 從電腦端下載資料到掃譯筆
4. 不要傳輸任何資料

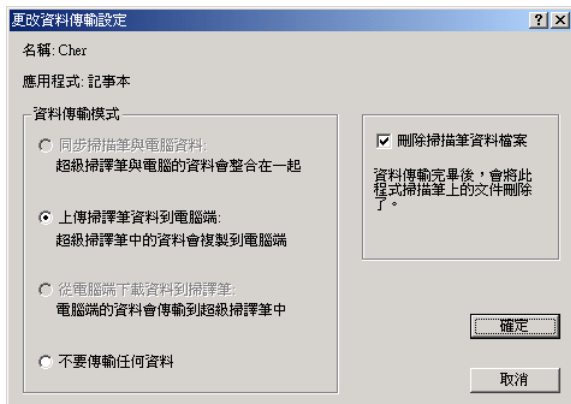

在筆記本中，只能選擇上傳掃譯筆資料到電腦端，不能從電腦端傳送資料到掃譯筆中。

若將〔刪除掃描筆資料檔案〕選項打勾，則資料傳輸完畢後，會將掃譯筆記憶體中的資料自動清除。

如果你也想要將資料同時傳輸或同步至其他應用軟體，如Word、Outlook等，請先將〔此筆名資料傳輸與電腦端〕選項打勾後，按下〔電腦端設定〕按鈕，再選擇欲傳輸或同步的應用軟體。

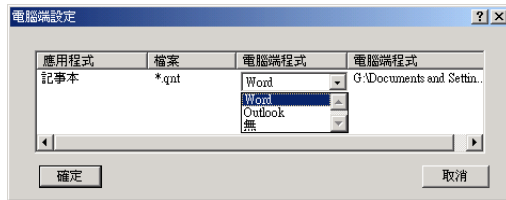

傳輸資料

當你完成前面的所有軟硬體設定後，打開掃譯筆電源，選擇〔主功能表〕/〔資料傳輸〕，按 **(ENT)** 鍵，系統將依照您之前設定的傳輸模式，開始進行掃譯筆與電腦端之間的資料傳輸。傳輸完畢會出現資料傳輸完成提示，按〔確定〕。





6.4 在超級掃譯筆總管中編輯資料

超級掃譯筆總管預設有記事本編輯頁面，在編輯頁面中透過按滑鼠右鍵，可開啟快速功能表選單，你也可以從上面的功能表或工具列，執行相對應的命令。

當安裝了其他元件，如通訊錄、網址連結和表格，則會各有一個編輯頁面，您同樣可以在相應編輯頁面中編輯檔案。

除了可以在掃譯筆上直接編輯資料，你也可以直接在電腦上的掃譯筆總管中編輯資料後，再將資料傳輸或同步至掃譯筆內。

編輯記事本

選擇〔記事本〕圖標，切換至記事本編輯頁，然後在中間的欄位內，選擇一個記事本文件，按滑鼠右鍵，開啟快速功能表，可新增或刪除所選取的記事本文件。

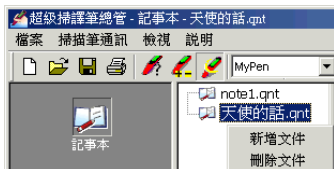

選擇一個筆記本文件後，右邊的欄位內將會顯示此文件的內容，它是以段落來管理資料，每個段落最多可輸入190個字。選擇一個段落，按滑鼠右鍵，開啟快速功能表，可新增、刪除或編輯所選取的段落。你也可以直接在欲編輯的段落上快按滑鼠兩下，進入編輯狀態。

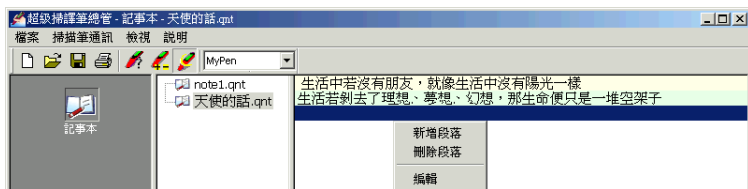

第七章 掃描到電腦

在電腦與超級掃譯筆硬體及軟體連線的狀態下，即可透過掃譯筆直接將文字掃描輸入到電腦應用軟體，如Word、Excel、Outlook等應用程式中。

1. 請先確定電腦上的超級掃譯筆總管已啟動，此時電腦右下角會出現圖示。
2. 在電腦上打開您要掃描輸入文字的軟體，如Word、Excel等。
3. 將掃譯筆切換到〔主功能表〕/〔掃描到電腦〕選項，進入開始掃描畫面，如下圖所示。



系統預設為掃描繁體中文，橫向掃描。

您可以按左右方向鍵選擇掃描語言，有繁中、簡中或英文三種；

在繁中和簡中語言模式時，您還可以按上下方向鍵選擇橫掃或直掃。

4. 設定好掃描語言和掃描方向後，請參考4.1掃描技巧的掃描方法，即可將文字掃描到電腦軟體中。



第八章 附加功能

8.1 安裝其他元件

- 將安裝光碟放入CD-ROM，系統會自動開啟安裝畫面，選擇〔超級掃譯筆〕。然後再點選〔我接受授權合約的條款〕。

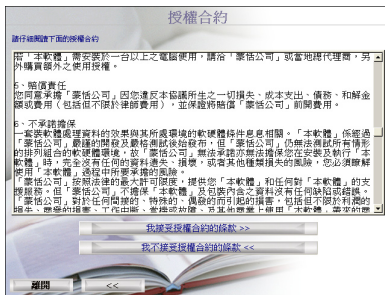

- 請選擇〔安裝超級掃譯筆附加元件〕，然後再選擇您要安裝的附加元件。如〔通訊錄（安裝至掃譯筆與掃譯筆總管）〕（此處我們以安裝通訊錄為例來說明附加元件的安裝方法）。

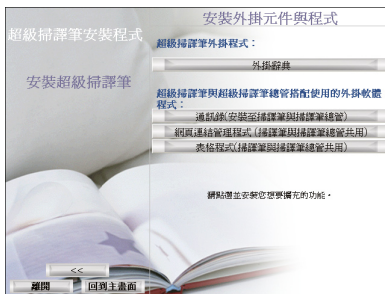



3. 請確認掃譯筆正確連線，並在更新模式下，按〔確定〕即可更新掃譯筆總管。
成功更新後，請按〔確定〕繼續。



4. 安裝程式會提示您〔是否要將掃描筆元件複製到電腦中作備份？〕，按〔是〕則會將掃描筆元件複製到電腦中超級掃譯筆的安裝目錄下。

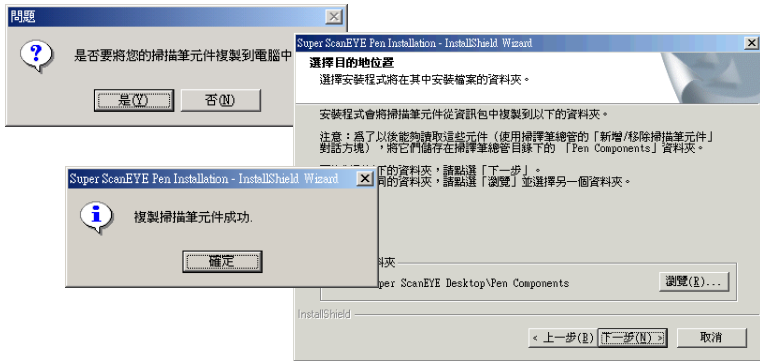

5. 新增/移除掃譯筆元件紀錄歷程畫面會顯示所有新增的檔案名稱。
安裝完成後會出現掃描筆已成功升級的畫面，按〔確定〕即完成安裝。

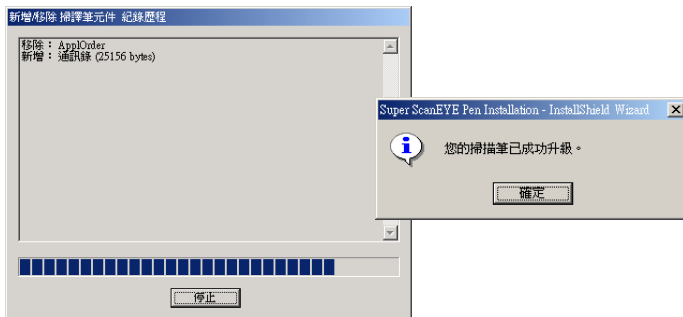

6. 其他附加元件的安裝與此類似，不再贅述。

8.2 通訊錄元件

選擇〔主功能表〕/〔通訊錄〕，按 **ENT**，進入通訊錄功能表。

您可以輸入新通訊錄、查看通訊錄，通過設定功能設定螢幕捲動方式，自動命名，設定下一資料語言，選擇和設定區域，還可以透過紅外線傳輸通訊錄和名片資料。

新通訊錄

1. 使用上下方向鍵，選擇〔新通訊錄〕選項，按 **ENT**，即可新增一筆空白資料。
2. 使用上下方向鍵，選擇欄位，例如姓氏、職務、公司、地址、電話等，用掃譯筆直接在名片上掃描該欄位資料，辨認後的結果，將會儲存於這個欄位中。
3. 每一次的掃描輸入，會將原先欄位內的資料覆寫過去。如果你想要進一步編輯某個欄位，可以先按方向鍵，進入此欄位的編輯模式後，再掃描輸入資料。
4. 按 **ESC** 開啟編輯功能表：



恢復編輯：回到編輯模式。

啟動覆寫模式：設定新輸入的文字覆寫原文字。

插入行：在游標位置處，插入一個空白行。

刪除行：將游標所在行刪除。

清除行：將游標所在行的內容刪除。

掃描選項：設定掃描的文字屬性為數字、多行或直掃。

5. 在編輯模式下按 **ENT** 鍵，可開啟字符表，手動輸入英文、數字和標點符號或刪除字符。

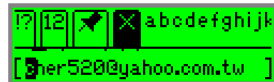

6. 編輯完成後，選擇〔確定〕按 **ENT** 鍵，即回到到通訊錄功能表，此筆資料會自動儲存到通訊錄中。



你也可以按 **ESC**，在系統的詢問畫面中選擇是否要儲存，再按 **ENT** 鍵。



字符表：

1. 英文字符：移動游標至字母上，使其呈反白顯示，按 **ENT** 鍵，即可將此字母輸入到游標處。當字母被反白顯示時，若按上下方向鍵，即可切換到此字母的變體字母表，輸入大字、小字或其它的變體字母。



2. 標點符號 **[?]**：用左右方向鍵，移到標點符號圖示使其呈反白顯示，按 **ENT** 鍵，右邊會顯示標點符號列表，選擇您要輸入的符號，按 **ENT** 鍵，即可將此符號輸入到游標處。

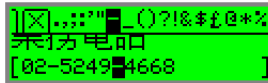

3. 數字 **[12]**：用左右方向鍵，移到數字圖示使其呈反白顯示，按 **ENT** 鍵，右邊會顯示數字列表，選擇您要輸入的數字，按 **ENT** 鍵，即可以將此數字輸入到游標處。
4. 單字符 **[]**/多字符 **[]**：設定一次可輸入一個或多個字符，若設為單字符，輸入一個字符後，就會關閉字符表，回到編輯模式；若設為多字符，則可連續輸入多個字符，直到按 **ESC** 後，關閉字符表，回到編輯模式。
5. 刪除字符 **[X]**：刪除反白顯示的字符。
6. 空格 **[]**：在游標處插入一個空白字元。

查看通訊錄

使用上下方向鍵，選擇〔查看通訊錄〕選項，從列表中選擇欲查看的通訊錄名稱，再按 **ENT** 鍵，可顯示此筆通訊錄的詳細資料。用上下方向鍵查看各區域內容。



按 **ENT** 鍵進入編輯模式，再按一次 **ENT** 鍵可開啟字符表，進行手動編輯修改資料，或按 **ESC** 鍵則可開啟編輯功能表。

設定

使用上下方向鍵，選擇〔設定〕選項，按 **ENT** 鍵開啟設定功能表。

1. 捲動螢幕：設定螢幕換行時，是否要顯示捲動的特效。
2. 自動捲動：掃描輸入某個儲存格資料後，自動跳到下一個儲存格。
3. 自動命名：當掃描英文姓名後，自動將姓氏及名字，分別存入〔姓氏〕及〔名稱〕兩個欄位內。
4. 下一資料語言：設定掃描的辨識核心語言，預設值為〔繁體中文〕。
5. 選擇區域：設定每一筆資料可編輯輸入的欄位，請將欲顯示的欄位打勾。
6. 設定區域：設定每個欄位的屬性，可設定為數字和多行。

紅外線傳輸

透過紅外線，掃譯筆與掃譯筆之間可以進行資料互傳。

用上下方向鍵，選擇〔紅外線傳輸〕選項，按 **ENT** 進入紅外線傳輸選項。

1. 發送通訊錄：將掃譯筆上的通訊錄發送到另一支掃譯筆中。
2. 接收通訊錄：接收從另一支掃譯筆發送過來的通訊錄資料。
3. 發送名片：將名片資料發送到另一支掃譯筆中。
4. 選擇名片：選擇要發送的名片資料，確定後即可以將該筆名片資料發送出去。

傳輸方法：

將掃譯筆的紅外線傳輸埠，對準另外一支掃譯筆的紅外線傳輸埠；

發送端選擇〔發送通訊錄〕，按 **ENT**，會顯示通訊錄的名稱清單，請用上下

8.3 網頁連結元件

選擇〔主功能表〕/〔網頁連結〕，按 **ENT**，進入網頁連結功能表。可新建、查看連結和設定查看方式，連結簡稱和語言。

新建連接

1. 使用上下方向鍵，選擇〔新建連結〕選項，按 **ENT**，即可新增一筆網頁連結。
2. 用掃譯筆直接掃描輸入欄位資料，辨認後的結果，將會儲存於這個欄位中。請於〔網頁連結〕欄位輸入網址資料，〔說明〕欄位內輸入關於此網址的說明。
3. 每一次的掃描輸入，會將原先欄位內的資料覆寫過去。如果你想要進一步編輯某個欄位，可以先按方向鍵，進入此欄位的編輯模式後，再掃描輸入資料。
4. 在編輯模式下，按 **ESC** 鍵，可開啟編輯功能表；按 **ENT** 鍵，可開啟字符表。

注意：在編輯模式下如何掃描輸入、使用編輯功能表和使用字符表手動輸入字符，請參考8.2通訊錄元件。

6. 編輯完成後，按上下方向鍵，選擇〔確定〕按 **ENT** 鍵，即回到到網頁連結功能表，此筆資料會自動儲存到網頁連結中。你也可以按 **ESC**，在系統的詢問畫面中選擇是否要儲存，再按 **ENT** 鍵。

查看連結

使用上下方向鍵，選擇〔查看連結〕選項，按 **ENT** 鍵即進入網址列表，選擇要查看的網址，再按 **ENT** 鍵，即顯示目前所選擇的網址之詳細資料。

按 **ENT** 鍵進入編輯模式，可修改編輯此筆網址資料，再按一次 **ENT** 鍵可開啟字符表，按 **ESC** 鍵可打開編輯功能表。



設定

使用上下方向鍵，選擇〔設定〕選項，按 **ENT** 鍵，進入設定功能表。

1. 捲動螢幕：設定螢幕換行時，是否要顯示捲動的特效。
2. 自動捲動：掃描輸入某個欄位資料後，自動跳到下一個欄位。
3. 網址簡稱：當掃描輸入網址後，如果你在〔說明〕欄位沒有輸入任何資料，系統會自動將網址資料直接複製到〔說明〕欄位中；勾選〔網址簡稱〕選項，則只會將網址中的公司名稱複製到〔說明〕欄位中。
4. 下一連結語言：設定掃描的辨識核心語言，預設值為〔繁體中文〕。

在超級掃譯筆總管中編輯網頁連結

選擇〔網址連結〕圖標，切換至網址連結編輯頁，右邊的欄位內將會顯示此網址連結的內容。選擇一個網址資料，按滑鼠右鍵，開啟快速功能表，可新增、刪除、編輯或開啟所選取的網址。你也可以直接在欲編輯的地址上，快按滑鼠兩下，進入編輯狀態。

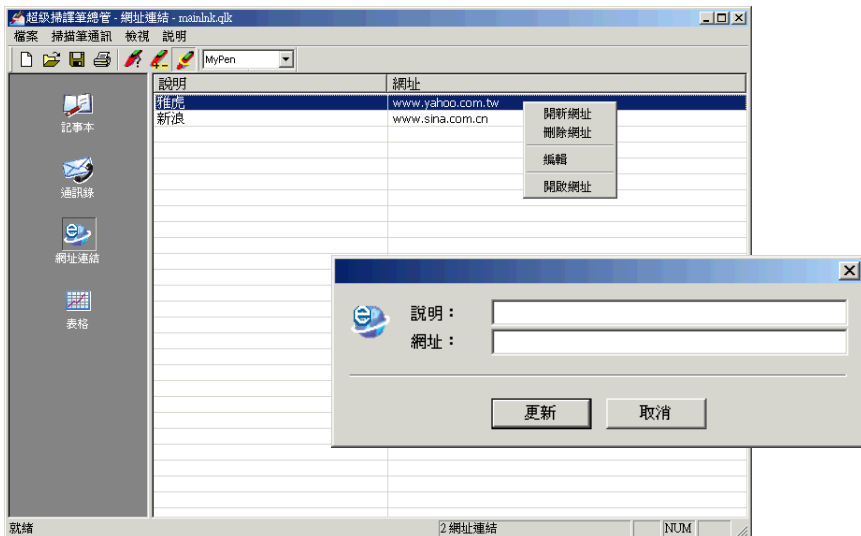

8.4 表格元件

選擇〔主功能表〕/〔表格〕，按 **ENT** 鍵，進入表格功能表。您可以新增、打開、編輯、刪除表格檔案，設定查看方式和設定新檔案語言。

編輯當前檔案

1. 使用上下方向鍵，選擇〔編輯當前檔案〕選項，按 **ENT**，開始編輯目前所開啟的表格資料。
2. 使用上下左右方向鍵，選擇欲編輯的儲存格，然後使用掃譯筆直接掃描輸入欄位資料，辨認後的結果，將會儲存於這個儲存格中。
3. 每一次的掃描輸入，會將原先欄位內的資料覆寫過去。如果你想要進一步編輯某個欄位，可以先按 **ENT**，進入此欄位的編輯模式後，再掃描輸入資料。在編輯模式下按 **ENT** 鍵可打開字符表，按 **ESC** 鍵可開啟編輯功能表。

恢復編輯：回到編輯模式。

啟動覆寫模式：設定新輸入的字，插入游標位置，或是覆寫過去。

清除整行：將游標所在的儲存格內容清除。

選擇語言：設定掃描的辨識核心語言，預設值為〔繁體中文〕。

掃描選擇：設定儲存格文字為數字和多行；

插入行：在表格游標位置處，插入一整個空白行。

插入列：在表格游標位置處，插入一整個空白欄。

刪除行：將表格游標位置處的一整行刪除。

刪除欄：將表格游標位置處的一整欄刪除。

插入行：在游標位置的儲存格內，插入一行。

刪除行：在游標位置的儲存格內，刪除一行。

4. 按左右方向鍵在選擇列，按上下方向鍵選擇行。
5. 掃描輸入完成後，按 **ESC** 鍵，返回表格功能表。



設定

使用上下方向鍵，選擇〔設定〕選項，按 **ENT** 鍵開啟設定功能表。

1. 捲動螢幕：設定螢幕換行時，是否要顯示捲動的特效。
2. 自動捲動：掃描輸入某個儲存格資料後，自動跳到下一個儲存格。
3. 從右到左對齊：設定儲存格內的資料靠右對齊。

新建檔案

建立一個新的表格檔案。

1. 使用上下方向鍵，選擇〔新建檔案〕選項，按 **ENT** 鍵，再輸入檔名。
2. 可以直接掃描輸入檔名，或按 **ENT** 鍵，進入編輯模式，再按一次 **ENT** 鍵，開啟字符表，手動輸入英數字及符號。按 **ESC** 鍵，可開啟編輯功能表。
3. 完成後，按方向鍵，選擇〔確定〕，按 **ENT** 鍵，即進入表格的編輯畫面。

打開文件

開啟一個舊的表格檔案。使用上下方向鍵，選擇〔打開檔案〕選項，按 **ENT** 鍵進入開啟舊檔畫面，用上下方向鍵選擇要打開的表格檔名，再按 **ENT** 即可打開此表格，用之後選擇〔編輯當前檔案〕所編輯的資料，都會儲存於這個表格內。

刪除檔案

刪除一個舊的表格檔案。使用上下方向鍵，選擇〔刪除檔案〕選項，按 **ENT** 鍵進入取消檔案畫面，用上下方向鍵選擇要刪除的表格檔名，再按 **ENT** 即可刪除此表格。

在超級掃譯筆總管中編輯表格

選擇〔表格〕圖標，切換至表格編輯頁，然後在中間的欄位內，選擇一個表格文件，按滑鼠右鍵，開啟快速功能表，可新增或刪除所選取的表格文件。右邊的欄位內將會顯示此表格的內容，選擇一個儲存格，即可直接輸入資料。

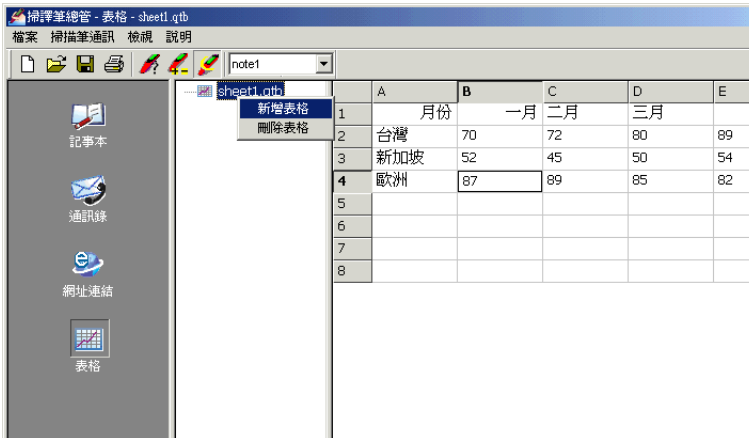





8.5 新增移除元件

超級掃譯筆含有多個應用程式元件，比如通訊錄、網址連結、表格等等，可以根據需要自行新增或移除。

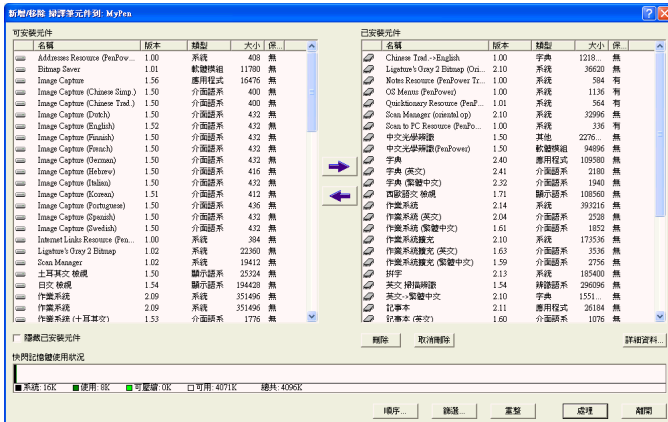
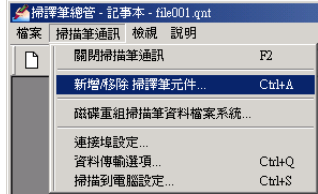
1. 將需要新增的元件，複製到電腦的超級掃譯筆總管的的安裝目錄〔Super ScanEYE Desktop〕/〔Pen Components〕資料夾中。
2. 將掃譯筆與電腦連接，然後選擇〔主功能表〕/〔選項〕/〔進階選項〕/〔更新模式〕。
3. 執行超級掃譯筆總管中〔掃描筆通訊〕/〔新增/移除超級掃譯筆元件〕。
4. 電腦會自動偵測連線的掃譯筆，並開啟〔新增/移除超級掃譯筆元件〕對話盒



從左邊〔可安裝元件〕中，選擇要新增的元件，按 ，即可將此元件增加到超級掃譯筆中。

從右邊〔已安裝在掃譯筆的元件〕中，選擇要刪除的一個元件，按〔刪除〕即可將其從掃譯筆中刪除，按〔取消刪除〕即可以取消已做的刪除，按〔詳細資料〕即可查看此元件的詳細說明。

如果您新增了一個新元件後，在超級掃譯筆的主功能表中即會多出此元件的功能選項。

8.6 安裝外掛辭典

- 將安裝光碟放入CD-ROM，系統會自動開啟安裝畫面，選擇〔超級掃譯筆〕。再選擇〔我接受授權合約的條款〕。

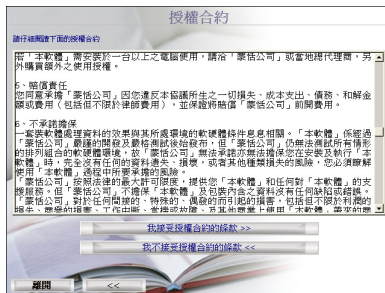

- 請點選〔安裝超級掃譯筆附加元件〕，再點選〔外掛辭典〕，然後再選擇要安裝的辭典。

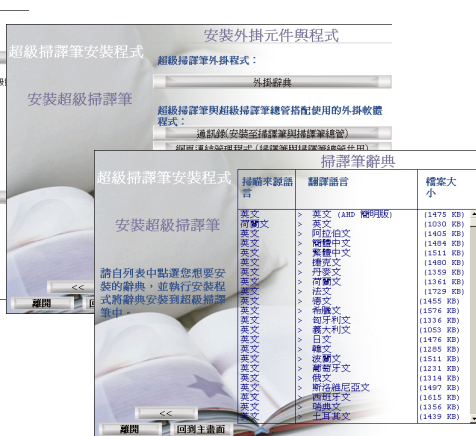

- 接下來的安裝步驟與其他元件相似，請參考8.1節的安裝步驟進行安裝。



8.7 譯星

安裝

1. 將安裝光碟放入CD-ROM，系統會自動開啟安裝畫面，點選〔譯星〕，開啟譯星智能翻譯專家畫面。然後點選〔Install Transtar ITE6.0〕。



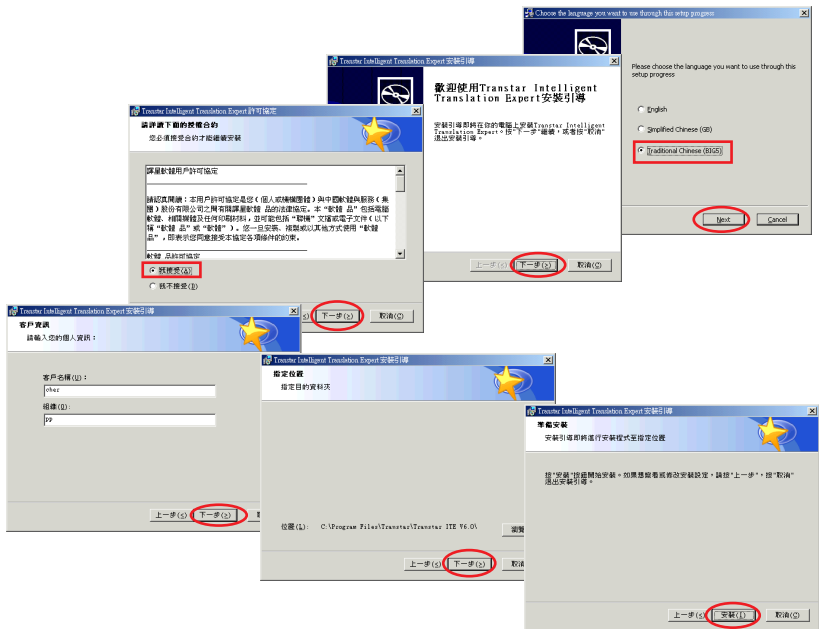

2. 請選擇要安裝的語言版本，如繁體中文請選擇〔Traditional Chinese(BIG5)〕。然後請依畫面提示依序進行即可安裝完成。



3. 安裝完成後在電腦桌面上會有一個〔TranStar ITE6.0〕的圖示，程式集中也會多一個〔Transtar Intelligent Translation Expert〕的選項。

開啟譯星翻譯專家

雙擊桌面上的快捷啟動圖示，即可啟動譯星翻譯專家。此時電腦上會出現一個圖示，電腦右下角的工具條上也會多一個的小圖示，將滑鼠移到任一圖示上，按右鍵，即可打開譯星功能列表。

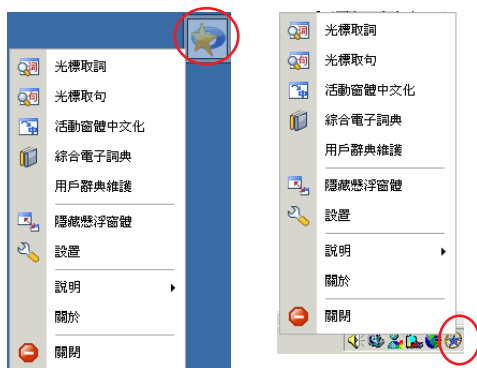

如何使用譯星翻譯專家





此處我們僅以〔光標取詞〕為例進行說明。

從譯星功能列表中選擇〔光標取詞〕，即可開啟光標取詞功能。當滑鼠游標指到某一個單字時，即在此單字的下方出現一個快速翻譯浮動視窗。如果是中文，將顯示此中文及其英文翻譯，如果是英文，將顯示此單字，其中文翻譯及其英文的近義詞。

如以〔story〕為例：





按一下  圖示，可切換為固定視窗 ；按一下  圖示，可將此視窗中的翻譯複製下來，貼到其他文件如Word中；按一下  圖示，可開啟查詢辭典功能；按一下  圖示，可以朗讀此英文單字的發音。

其他更詳細的使用方法請參考安裝光碟中，從〔譯星翻譯專家安裝畫面〕中點選〔Using Transtar ITE.6.0〕，查看更詳細的使用說明。

蒙恬超級掃譯筆使用手冊

出品：蒙恬科技股份有限公司

版本：V2.1

版次：2010年9月第三版