

蒙恬超级扫译笔 使用手册

版本：V2.1

版次：2010年9月第三版

蒙恬科技软件用户授权协议

本许可协议为蒙恬科技股份有限公司（以下简称「蒙恬公司」）授予您合法使用本软件程序（「本软件」）之协议书，如果您不同意此协议中的任何条款，请不要安装、拷贝或使用「本软件」。您于使用「本软件」时，视同接受并充分了解本授权书内容。

1. 智慧财产权

「本软件」及包装内含之数据与文件之一切智慧财产权（包括但不限于著作权等）均为「蒙恬公司」所有，并受相关法令所保护。

2. 授权使用权

您仅被授权于单一计算机使用「本软件」，不得同时于该单一计算机外使用「本软件」。

3. 拷贝权限

「本软件」及其所附文件均为「蒙恬公司」之产品，其版权为「蒙恬公司」所有。「蒙恬公司」仅授权您基于备份用途复制「本软件」壹份供您个人备份留存之用，其它复制行为一律禁止。

您不得将「本软件」出售、出租、拆解、还原工程、复制、翻译、改编、衍生，或以任何其它方序取得原始码，亦不得将「本软件」用于本协议规定以外之用途。

4. 企业用户

若「本软件」需安装于一台以上之计算机使用，请接洽「蒙恬公司」或当地总代理商，另外购买额外之使用授权。

5. 赔偿责任

您同意承担「蒙恬公司」因您违反本协议所生之一切损失、成本支出、债务、和解金额或费用（包括但不限于律师费用），并保证将赔偿「蒙恬公司」前列开销用。

6. 不承诺担保

一套软件包处理数据的效果与其所处环境的软硬件条件息息相关。「本软件」系经过「蒙恬公司」严谨的开发及严格测试后方发布，但「蒙恬公司」仍无法测试所有情形的排列组合的软硬件环境，故「蒙恬公司」无法承诺亦无法担保您在安装及执行「本软件」时，完全没有任何的数据遗失、损坏，或者其他种类损失的风险，您必须了解使用「本软件」过程中所要承担的风险。

「蒙恬公司」按照法令的最大许可限度，提供您「本软件」和任何对「本软件」的支持服务。但「蒙恬公司」不担保「本软件」及包装内含之数据没有任何缺陷或错误。「蒙恬公司」对于任何间接的、特殊的、偶发的而引起的损害，包括但不限于利润的损失、商誉的损害、工作中断、当机或故障、及其他商业上使用「本软件」带来的商业危害或损失不负责任。

7. 责任的限制和赔偿

尽管您可能由于任何原因引起一些损坏，「蒙恬公司」基于本协议，对您的赔偿应该仅限于您已支付「本软件」的费用。

在任何情况下，即使是蒙恬公司有知悉发生损失的可能性，「蒙恬公司」亦不对该知悉之可能性负担任何损失责任。

8. 禁止转授权

您基于本协议所获得之授权许可，不得再行转让或转授权他人使用本软件。

9. 合意管辖

关于本协议书所生之争议，蒙恬公司及您均同意以蒙恬公司所在地之法院为第一审管辖法院。

10. 其他

本协议书中如有任何条款不具法令效力，并不会影响其他条款的有效性，以及其他条款在法令上的执行效力。

本软件若因原版光盘于正常使用下有任何污损、毁坏，导致无法执行时，「蒙恬公司」将免费为您更换。

目 录

第一章 产品特色	1-1
第二章 系统安装	2-1
2.1 配件说明	2-1
2.2 产品规格	2-1
2.3 系统需求	2-1
2.4 硬件安装	2-2
2.5 安装超级扫译笔	2-3
第三章 主功能表	3-1
3.1 硬件按键说明	3-1
3.2 主菜单总览	3-2
3.3 主菜单	3-4
第四章 扫描翻译	4-1
4.1 扫描技巧	4-1
4.2 单字翻译	4-2
4.3 短语翻译	4-5
4.4 整句翻译	4-7
4.5 扫描翻译菜单	4-9
第五章 扫描存储	5-1
5.1 编辑当前文件	5-1
5.2 创建新文件	5-1
5.3 打开文件	5-2
5.4 删除文件	5-2
5.5 扫描文字方向	5-2
5.6 设置语言	5-3
5.7 红外同步	5-3
第六章 传输文件	6-1
6.1 超级扫译笔总管	6-1
6.2 连接超级扫译笔和计算机	6-2
通信向导	6-2

手动连接.....	6-4
6.3 传输文件.....	6-6
6.4 在超级扫译笔总管中编辑文件.....	6-8
第七章 扫描到电脑.....	7-1
第八章 附加功能.....	8-1
8.1 安装其他组件.....	8-1
8.2 通讯录元件.....	8-3
新通讯录.....	8-3
字符表.....	8-4
查看通讯录.....	8-4
设定.....	8-5
红外线传输.....	8-5
传输方法.....	8-5
在超级扫译笔总管中编辑通讯录.....	8-6
8.3 互联网连接元件.....	8-7
新建连结.....	8-7
查看连结.....	8-7
设定.....	8-8
在超级扫译笔总管中编辑互联网连结.....	8-8
8.4 表格元件.....	8-9
编辑当前文件.....	8-9
设定.....	8-10
新建文件.....	8-10
打开文件.....	8-10
删除文件.....	8-10
在超级扫译笔总管中编辑表格.....	8-11
8.5 添加删除扫描笔功能件.....	8-12
8.6 安装外挂辞典.....	8-13
8.7 译星.....	8-14

本产品于生产包装时，软件可能已更新版本，若您的软件画面与使用手册内容不符，请以您安装后的最新画面为主。

第一章 产品特色

※ 扫描、辨识、翻译三合一介面，随时扫描、立即翻译

整合扫描、辨识、翻译三种介面，内建英汉、汉英字典，扫描完成立即翻译；也可以直接扫描输入到任何应用软体，人性化的操作介面，不懂计算机都能轻松操作。

※ 扫描输入法

透过超级扫译笔直接扫描输入所需要的文字资料到各种计算机软件。

※ 重量轻，携带方便

超级扫译笔重量轻，操作简易，是外出搜集资料、翻译资料、查询单字的最佳帮手。

※ 英文模拟人声发音

所有扫描的英文文句、单字都可以模拟人声发音，采用万国音标，发音自然、咬字清晰。

※ 结合通讯录，表格，网址连结功能

透过通讯录、网址连结、表格等扩充功能，扫描名片、通讯资料、表格、网址等繁琐资料后，程序会自动将资料归档。

※ 先进的光学文字辨识技术

运用全球最先进的光学文字辨识技术，无角度限制，横排竖排文字均可辨识，并可设置左手/右手使用。

※ 整合计算机管理介面

透过连接线与计算机连结，可以把所有资料传到计算机中处理与备份。

※ 附赠超值软件

安装光盘内附中英文翻译软件〔译星〕，节省您翻译的时间。



第二章 系统安装

2.1 配件说明

超级扫译笔

携带保护盒

AAA干电池 x 2

耳机

注册卡

产品使用手册

安装光盘

USB电脑转接线

2.2 产品规格

中央处理器：ARM 7 TDMI

电脑连接埠：USB

光学扫描头：128像素线性阵列图像感应器

扫描解析度：400DPI

显示幕：61mm x 20mm

电力需求：1.5V AAA干电池 x 2

重量：90g (不含电池)

尺寸：163mm x 38mm x 23mm

2.3 系统需求

简体中文2000/XP /Vista/7

16MB以上内存

8MB以上硬盘空间

光盘机(供安装程序)

电脑需具备USB连接埠



2.4 硬件安装

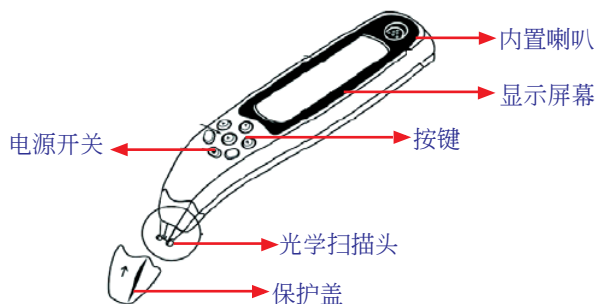

取下扫译笔背面的电池盖，沿正确方向插入两个AAA碱性电池。

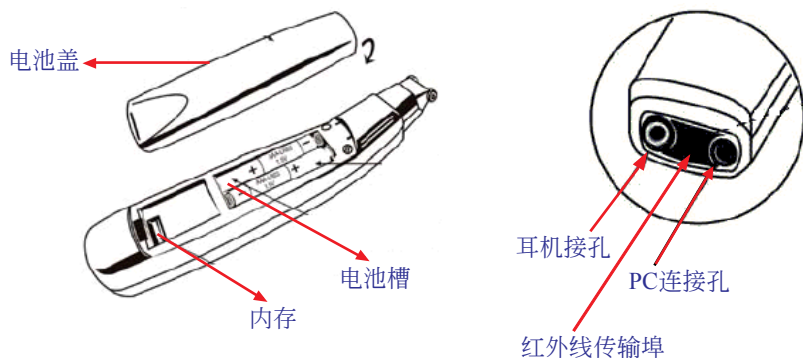

2.5 安装超级扫译笔

第一步：设置与安装USB连接线

1. 将安装光盘放入CD-ROM，系统会自动运行安装画面，选择〔超级扫译笔〕（图1）/〔我接受授权合同的条款〕（图2）。



图1



图2

2. 请选择〔安装与设定超级扫译笔〕，确认USB线尚未连接到电脑，如果有请先拔除，然后按〔安装驱动程序〕安装USB连接线的驱动。



图3

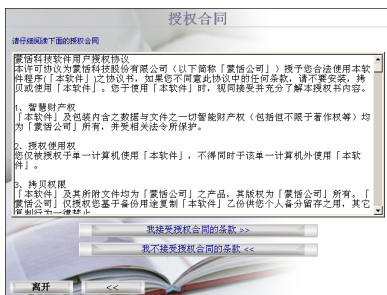

图4

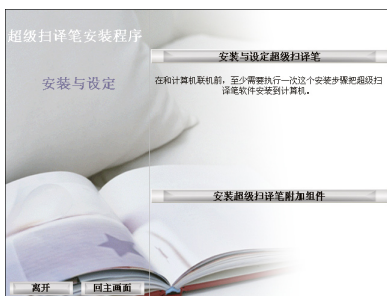

3. 按〔下一步〕开始安装。



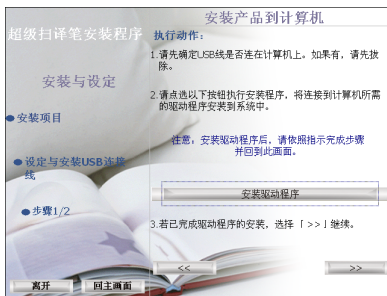
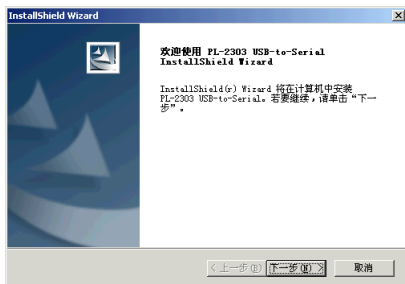

4. 按〔完成〕结束安装。



5. 软件安装完成后，请再按图4中的  键，出现图5，请参考图5所示方式将USB接头插入电脑计算机USB接孔。然后再按 ，继续步骤2/2安装超级扫译笔总管。



图5

第二步：安装超级扫译笔总管

1. 图6中点选〔安装超级扫译笔总管〕即开始安装。

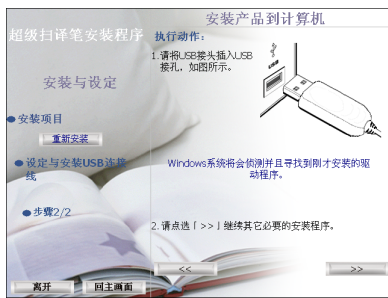

图6

2. 请按〔下一步〕开始安装。



3. 选择目的地文件夹, 再按〔下一步〕继续。

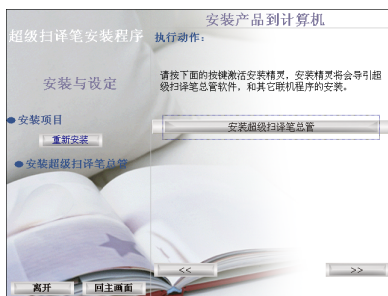
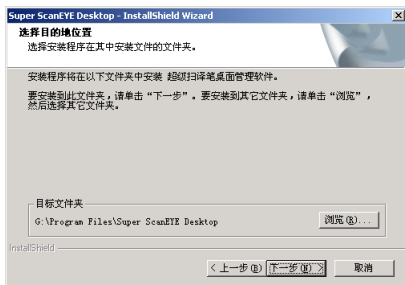



4. 请输入用户名和公司名, 再按〔下一步〕。



5. 请查看复制文件的设置, 再按〔下一步〕继续。





- 系统会询问您是否要在开机时自动启动桌面管理软件，按〔是〕则在开机时会自动启动。
- 按〔完成〕结束安装超级扫译笔总管。在〔开始〕/〔程序集〕中会有一个〔超级扫译笔总管〕程序，同时在电脑右下角会出现有一个超级扫译笔总管的图示。
- 按图6中的键，可回到图3安装步骤选择画面，继续第3步建立超级扫译笔与电脑间的连线。



打开超级扫译笔

按图6中的键，可以打开〔如何在计算机上使用超级扫译笔〕的说明画面。

- 请将USB插头插入USB接口。
- 将USB连接线插到计算机的USB端口，另一端连接到超级扫译笔。
- 确定超级扫译笔总管已激活。如果未激活，请点选〔开始〕/〔程序〕/〔超级扫译笔总管〕/〔超级扫译笔总管〕来激活。

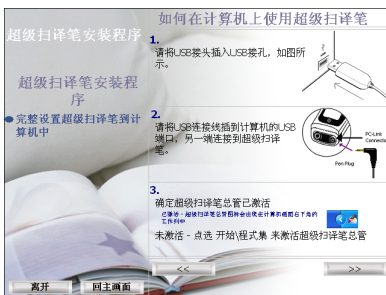



注意：如果要建立超级扫译笔与计算机之间的连线，请参考6.2章节的说明。附加元件以及译星软件的安装请参考第八章的说明。

第三章 主菜单

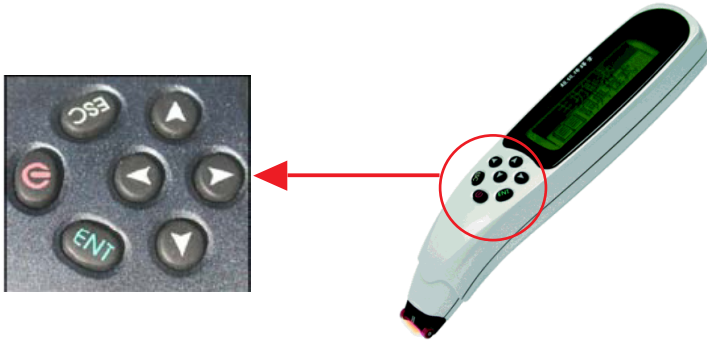
3.1 硬件按键说明



 : 电源开关

 : 确定; 选取或打开功能表选项

 : 取消; 返回上一画面或功能表

 : 向上滚动方向键



 : 向下滚动方向键

 : 向右滚动方向键

 : 向左滚动方向键

用按键浏览功能表与选项

* 选择功能表的选项:

使用方向键, 滚动功能表至所需选项, 按 。如果想要取消选项或回到上一个画面, 按 。

* 执行屏幕上的按键:

使用方向键选择屏幕上欲执行的按键, 呈反白显示时, 按 。

错误信息

在使用过程若出现错误操作, 如扫描速度太快, 会显示错误讯息, 请按

 关闭错误讯息。



3.2 主菜单总览

主菜单

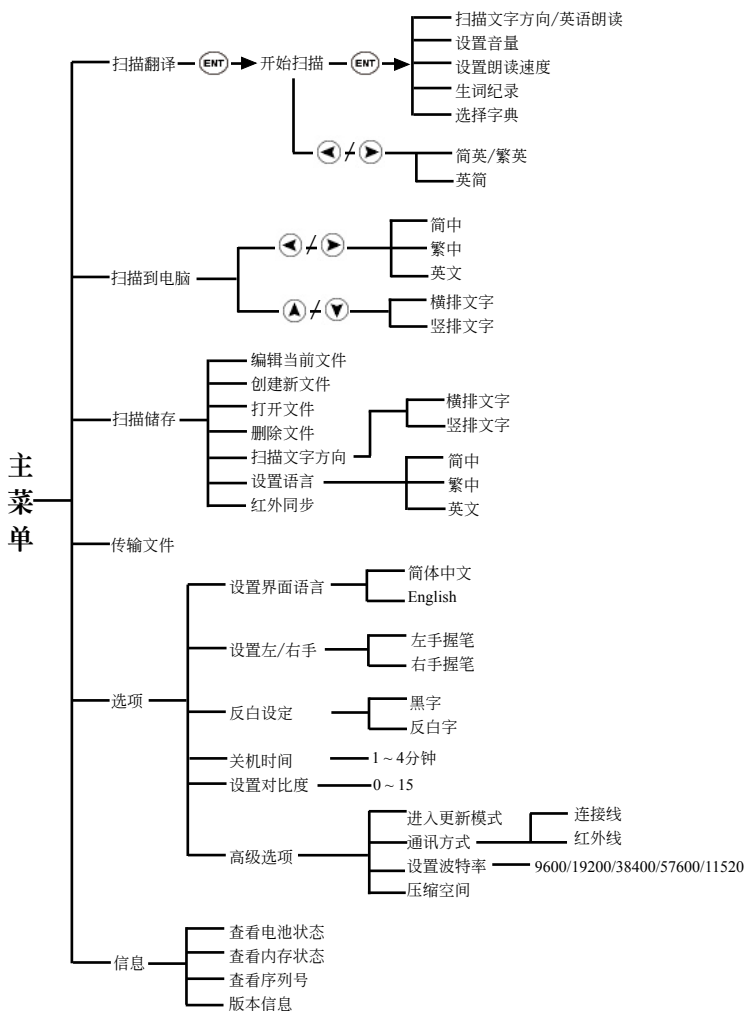

附加元件菜单

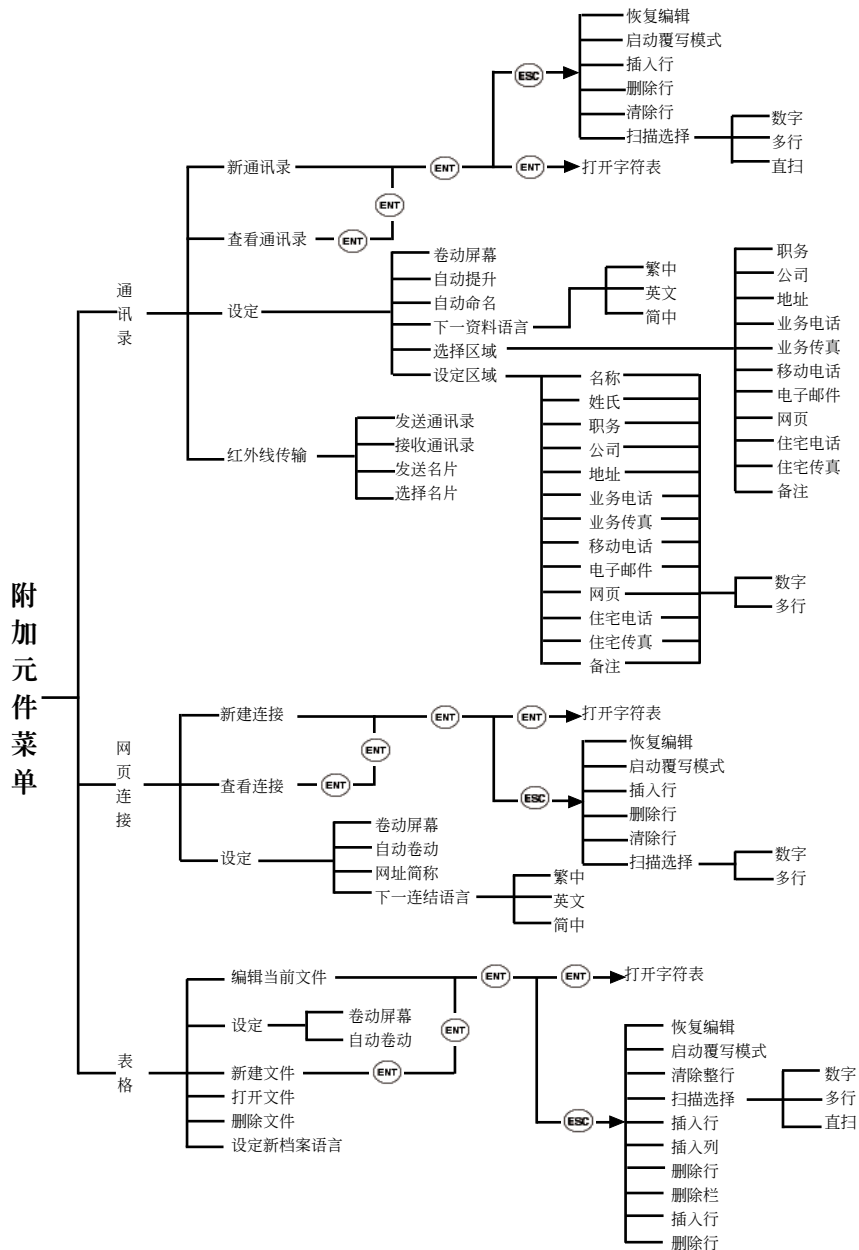



3.3 主菜单



扫描翻译

扫描翻译是扫译笔主要功能之一，在英简扫描翻译模式下使用扫译笔直接在文件上扫描英文，可将辨认结果翻译成简体中文，在简英扫描翻译模式下扫描简体中文可将辨认结果翻译成英文。请参阅第四章〔扫描翻译〕。



扫描到电脑

使用USB连接线将扫译笔连接到电脑，将扫描的文字直接输入到电脑的应用软件中。请参阅第七章〔扫描到电脑〕。



扫描存储

以档案方式，输入及编辑文件。请参阅第五章〔扫描存储〕。



传输文件

将扫译笔中的文件、通讯录等资料，同步或传输到电脑扫译笔总管软件件。请参阅第六章〔传输文件〕。



选项

选项中有界面语言、左/右手、反白字、关机时间、对比度等设定，您可依所需改变其预设值。

1. 设置界面语言

设定扫译笔菜单及说明文字以何种语言显示，预设值为简体中文。

2. 设置左/右手

可选择左手或右手握笔，预设值为右手握笔，请以右手握住扫译笔，由左向右扫描文字；若您习惯用左手，则可设定为左手握笔，屏幕上的文字将会旋转180度，请以左手握住扫译笔，由右向左扫描文字。

3. 反白设定

可设定扫描黑色或反白文字。

4. 关机时间

若不扫描或不按任何键，扫译笔预设60秒后自动关机。通过此选项可以更改自动关机时间。

5. 设置对比度

设置屏幕显示的黑白对比亮度，数字越大，屏幕越暗。

6. 高级选项

有进入更新模式、通讯方式、设置波特率、压缩空间四个功能选项，详情请参阅第六章〔传输文件〕。

信息

显示扫译笔硬件相关信息。

1. 查看电池状态

查看电池内的剩余电量。

2. 查看内存状态

查看扫译笔内存使用情况，以图示来显示内存已用空间和可用空间。

3. 查看序列号

查看扫译笔的硬件编号。

4. 版本信息

查看扫译笔的版本号、版权信息和扫译笔操作环境的版本号等。



第四章 扫描翻译



扫描翻译为扫译笔主要功能之一，使用扫译笔直接扫描英文文字可即时翻译成中文，扫描中文文字可即时翻译成英文。

4.1 扫描技巧

蒙恬超级扫译笔可扫描多种字体，尺寸为6至22点(最大8mm)各种底色上面的印刷文字，但白底红字或红底白字、黑底蓝字或蓝底黑字情况除外。

1. 先取下笔端保护盖，按  打开电源。
2. 从主菜单中，选择〔扫描存储〕，此时屏幕显示如下图所示信息，即进入扫描状态，扫译笔光学扫描头的红灯将开始闪烁，表示可以开始扫描。



按   方向键选择简英词典或英简词典。在英简词典模式下，可将扫描的英文即时辨识并翻译成中文。在简英词典模式下，可将扫描的简体中文即时辨识翻译成英文。按下  可进入词典程式菜单。

注意：每次扫描时红灯均应闪烁，若不闪烁则请将扫译笔电源关闭再重开。

3. 左右手操作设置：若您习惯用左手握笔，在扫描前可将扫译笔设置为左手握笔模式。具体方法请参考第三章3.3节。
4. 扫描方向设置：扫描前也可依要扫描文字的方向选择竖排扫描或横排扫描，具体方法请参考第五章4.5和5.5节。
5. 扫描文字：
 - ※ 将扫描头置于文字首字开始处约1/2英寸(1厘米)的地方。
 - ※ 握住扫译笔，使笔端与所扫描的文字成75-90度角，扫描头轻触页面。



- ※ 横排文字，轻轻从左向右扫描，若是设置为左手操作，则改从右向左扫描；直排文字则为从上向下；并请保持扫描头的中心，沿着该行文字的中心线扫描。
- ※ 当扫描头超过文字末时，扫译笔提高页面，扫描文字及翻译将显示在屏幕。

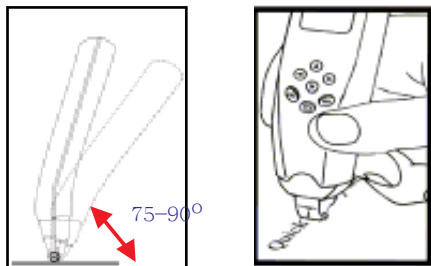

6. 重新扫描错误的文字

若扫描文字中有错误，请依照步骤4中所述方法，重新扫描此文字即可。

4.2 单字翻译

简体单字翻译英文

如果一次只扫描一个汉字，扫描后其英文翻译将直接显示在汉字后面。

例如扫描单字〔选〕的翻译画面如下图所示：

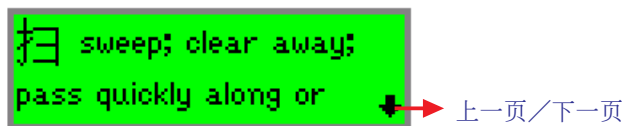

1. 不同的翻译之间以〔；〕号隔开，用上下方向键可以滚动屏幕查看更多翻译内容。
2. 若目前屏幕停留在翻译画面，你不需要回到上一个扫描翻译画面，可以继续扫描，当前的文字将会被新扫描输入的文字覆盖。

繁体单字翻译英文

如果一次只扫描一个汉字，扫描后其英文翻译将直接显示在汉字后面。

例如扫描单字〔掃〕的翻译画面如下图所示：

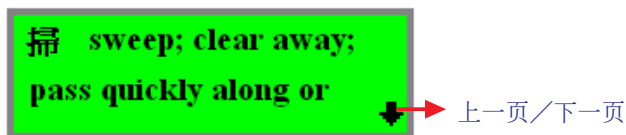

1. 不同的翻译之间以〔；〕号隔开，用上下方向键可以卷动屏幕查看更多翻译内容。
2. 若目前屏幕停留在翻译画面，你不需要回到上一个扫描翻译画面，可以继续扫描，当前的文字将会被新扫描输入的文字覆盖。

英文单字翻译简体中文

如果一次只扫描一个英文单字，扫描后，屏幕显示分为上下两行，上面一行显示所扫描的英文单字，下面一行显示此单字的简体中文翻译。

例如扫描单字row的翻译画面如下图所示：

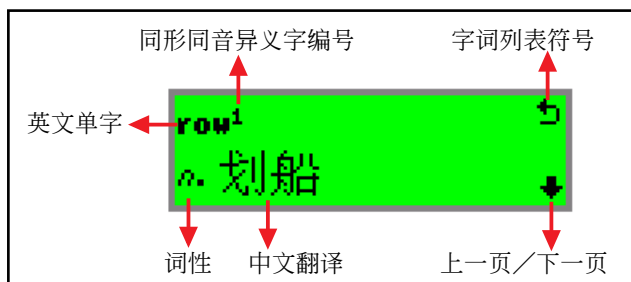

1. 扫描输入的单字，其翻译显示在屏幕下方。
2. 按上下方向键，可以卷动屏幕查看更多翻译内容。
3. 按 **(ENT)** 键，可朗读出该单字的发音。



4. 若目前屏幕停留在翻译画面，你不需要回到上一个扫描翻译画面，可以继续扫描，当前的文字将会被新扫描输入的文字覆写。
5. 同形同音异义字编号：当所扫描的单字对应有两个以上的翻译时，扫译笔会列出此单字的所有解释，并给予不同的编号。
6. 字词列表符号：

当该单字为多义字或有相关字义时， 图示将显示在屏幕右上角。按 **ESC** 键，即可显示此字词列表。选择要查看的项，按 **ENT** 键，即可查看其翻译。

A. 多义字：

例如：row 有三个不同的意义，扫描完后，按 **ESC** 键，即会出现如下画面：

选择 row²，再按 **ENT** 键，即显示 row 的第二条翻译。

选择 row³，再按 **ENT** 键，则显示 row 的第三条翻译，依此类推。

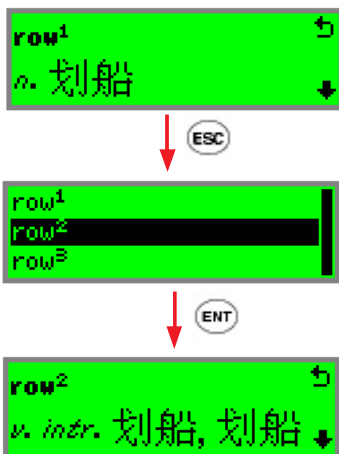

B. 单字有多个相关字义：

例如：walking (形容词) 是 walk (动词和名称) 变形而来，扫描输入 walking，在翻译画面的右上角会显示字词列表符号 ，表示此单字有相关字词及其翻译可参考。按 **ESC** 键，进入字词列表画面。用上下方向键选择要查看的单字，再按 **ENT** 键，查看此字的翻译。



4.3 短语翻译

中文词翻译英文

扫描输入一个词后，上面一列显示此中文词，且首字为反白字，下一列显示该词的翻译，按向下方向键查看更多此词的相关解释。在词解释结束后，会接着显示反白字及其英文翻译。

按 **ESC** 键回到词的畫面，按右方向键移到后一个单字上，可以查看此单字的翻译。

例如：扫描词〔资料〕

上面一列会将〔资〕反白，下一列显示〔资料information〕。按向下方向键查看其更多解释。



当资料的解释结束后，会接着显示反白字〔资〕的英文翻译。

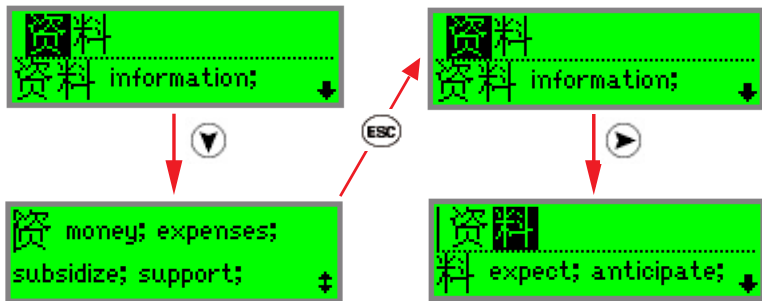

按 **ESC** 键回到〔资料〕画面，用右方向键将〔料〕反白，即可查看〔料〕字的英文翻译。





英文短语翻译中文



扫描输入短语后，则上面一列显示短语，且首字为反白字，下一列显示此短语，并在右下角有字词列表符号 。按  键进入此短语翻译画面，用上下方向键查看此短语翻译。

在短语的翻译画面，右上角也会有字词列表符号 ，按  键可打开与此短语首字相关的字词列表，查看其相关解释。

例如：扫描短语take out

上面一列会将take反白，下一列显示take out。

按  键，进入take out短语翻译画面，可用上下方向键查看其翻译。

若您要查看take单字的翻译，请按  键，可进入字词列表画面，take单字会显示在字词列表中。用上下方向键选择take后，再按  键，即可进入take的单字翻译画面。

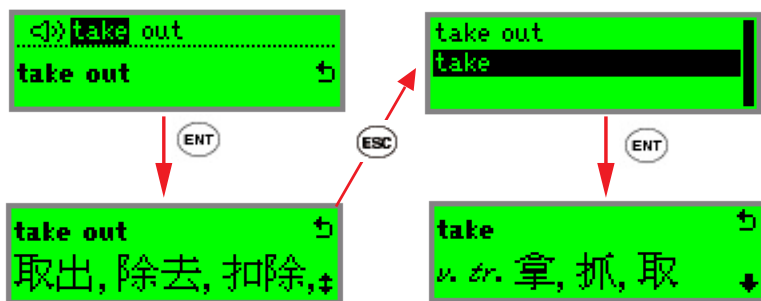

4.4 整句翻译

中文句子翻译英文

一次扫描一个句子，则上面一列显示扫描的中文句子，下面一列显示扫描句子中反白字及其中文翻译。

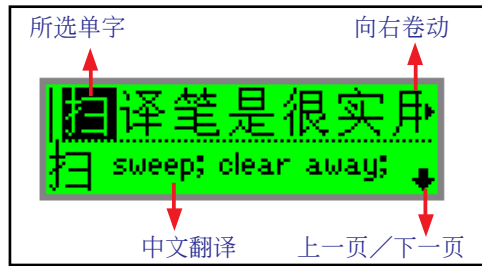

1. 一次扫描的句子，可能无法同时显示于屏幕上，可按左右方向键，向前和向后卷动文字。
2. 目前被选取的字会反白显示，若是一个单字，下一列会显示此单字及其英文翻译；若反白显示的字与后面的字组成一个词，则下一列会显示该词及其翻译，请参照4.3查看此词和反白字的翻译。

例如：扫描句子〔扫描笔是很实用的扫描翻译工具〕，〔实用〕是一个词，当〔实〕被反白时，下一列则显示为〔实用 practical〕。

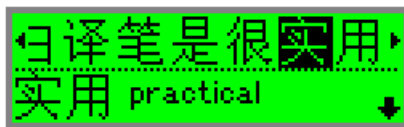

3. 按上下方向键，可以卷动屏幕查看下方的翻译内容。
4. 按 **ESC** 键，可返回到句子的画面，再按左右方向键查看其他字词的翻译。
5. 若目前屏幕停留在翻译画面，你不需要回到上一个扫描翻译画面，可以继续扫描，当前的文字将会被新扫描输入的文字覆盖。



英文句子翻译中文

一次扫描一个句子，则上面一列显示扫描的英文句子，下面一列显示扫描句子中反白字的中文翻译。

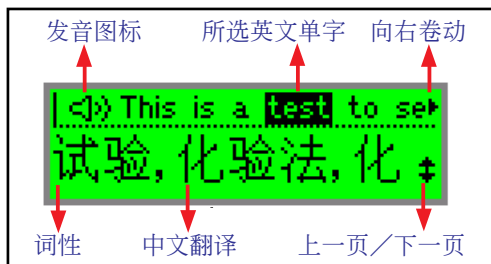

1. 一次扫描的英文句子，可能无法同时显示于屏幕上，可按左右方向键，向前和向后卷动文字。
2. 目前被选取的英文单字会以反白显示，若是一个单字，下一列会显示此单字的中文翻译；若反白显示的英文字与后面的字组成一个英文短语，则下一列会显示该短语，请参照4.3查看此短语或反白字的翻译。

例如：扫描句子 They moved in yesterday，其中 move in 为短语，当 moved 被反白时，下一列则显示为 move in。

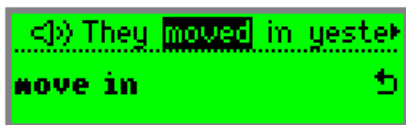

3. 按上下方向键，可以卷动屏幕查看下方的翻译内容。
4. 按 **ENT** 键，可切换到该反白字的〔单字翻译画面〕，查看更详细的解释。
5. 若开启的〔自动朗读〕功能（开启方法请参考4.5节），扫译笔会在每个单字反白显示时，同时朗读出该字的发音。若要朗读整个句子，请按向左方向键，直到将最左边的发音图标 **<|>** 反白。
6. 若目前屏幕停留在翻译画面，你不需要回到上一个扫描翻译画面，可以继续扫描，当前的文字将会被新扫描输入的文字覆盖。

4.5 扫描翻译菜单

如前面所述，当你进入扫描翻译后，即进入扫描状态，可以开始扫描并查看翻译。按 **(ENT)** 键可切换至扫描翻译菜单，修改设置。按 **(ESC)** 键，即可回到扫描状态。

1. 扫描文字方向（在简英/繁英扫描翻译时）

可设置扫描文字的方向为横排扫描或竖排扫描。

英语朗读（在英简扫描翻译时）

设置扫描翻译后，或是选取某个单字时，是否同时将该字朗读发音。目前只有英文发音。按 **(ENT)** 键，可切换选取或不选状态。

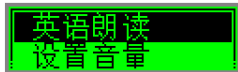

2. 设置音量

可使用上下方向键来调整朗读音量的大小。



3. 设置朗读速度

可使用左右方向键来调整朗读速度的快慢。



4. 生词记录

显示最近曾经查询过的单字，使用上下方向键选择

欲重新查看的单字，按 **(ENT)** 键，即可显示该字的翻译。

5. 选择字典

您可以选择英简或简英字典，或其他您附加安装的字典。

注意：历史记录最多可保存80个单字。当保存满时，最早查询的单字将被删除。



第五章 扫描存储

选择〔主菜单〕/〔扫描存储〕，按 **ENT**，进入扫描存储菜单。您可以编辑、新建、打开、删除文件。可以设置扫描方向和新档案语言，设置好后可以直接使用扫译笔扫描输入资料，还可以透过红外线传输档案到电脑。

5.1 编辑当前文件

1. 使用上下方向键，选择〔编辑当前文件〕选项，按 **ENT**，开始编辑目前所开启的文件资料。

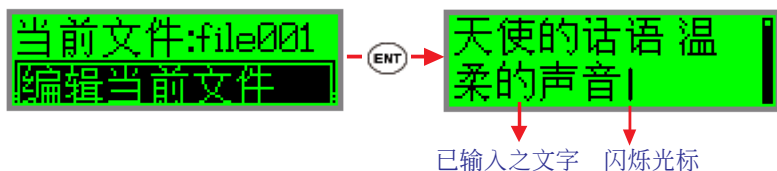

2. 使用上下左右方向键，移动光标至要输入文字处或某文字上使其呈反白显示，再使用扫译笔直接扫描输入，辨认后的结果将会保存于光标处或反白显示的文字之前。
3. 最近一次扫描输入的文字，会以反白显示，按方向键可取消反白。
4. 按上下左右方向键选择要删除的文字，使其呈反白显示，按 **ENT** 可删除该字。
5. 当光标已位于文件最后一行文字中时，按向下方向键可另起一个新的段落。文件的每个段落会以一个水平线隔开。

5.2 创建新文件

使用上下方向键，选择〔创建新文件〕选项，按 **ENT**，即可在新建的档案中直接扫描输入文字，以建立一个新的扫描档案。

扫描输入完成后，按 **ENT** 即可将此文件保存在扫译笔中，并返回扫描存储菜单。文件名为扫译笔预设的〔file001〕、〔file002〕...依序排列。



5.3 打开文件

开启一个旧的记事本档案。

使用上下方向键，选择〔打开文件〕选项，按 **ENT**，再用上下方向键选择要开启的档案名称，再按 **ENT**，即可打开此档案，并将此档案设为记事本的当前文件，之后选择〔编辑当前文件〕所编辑的资料，都会保存于这个档案中。

5.4 删除文件

删除一个旧的记事本档案。

使用上下方向键，选择〔删除文件〕选项，按 **ENT**，再按上下方向键选择要删除的文件名称，再按 **ENT**，即可将此文件删除。

5.5 扫描文字方向

根据所要扫描文字的方向设置用横排文字或竖排文字。

使用上下方向键，选择〔扫描方向选择〕选项，按 **ENT**，再用上下方向键选择横排文字或竖排文字，再按 **ENT**，即可依您选择的方式进行扫描。



5.6 设置语言

设置扫描超级扫译笔的辨识核心语言，可扫描辨识英文、繁中和简中三种辨识核心，预设值为〔简中〕。在新建文件前请先根据所要扫描的语言种类进行语言设置。

用上下方向键，选择〔设置语言〕选项，按 **ENT** 键。



设置好后，当您在新建文件时，即以所设的语言进行扫描辨认。

如果设置为〔英文〕，可扫描带连字符的字词。

例如：Supper ScanEYE enables you to trans-

late a sentence in seconds.

先扫描第一行，在第一行仍处于反白显示状态时，即扫描第二行，结果就会将 trans- 与 late 合并为一个英文单字 translate。

5.7 红外同步

透过红外线，可将扫描存储的文件传输到另一支超级扫译笔中。

将超级扫译笔的红外线传输埠，对准另外一支扫译笔的红外线传输埠。用上下方向键，选择〔红外同步〕选项，按 **ENT**，即开始从发送端的扫译笔，传输到接收端的扫译笔内。



第六章 传输文件

可以将扫译笔中的文件，直接上传或同步到扫译笔总管，在计算机中做编辑或打印等。

6.1 超级扫译笔总管

从〔开始〕/〔程序集〕/〔超级扫译笔总管〕/〔超级扫译笔总管〕，开启超级扫译笔总管页面。同时计算机右下角有会有一个超级扫译笔总管  的图标。

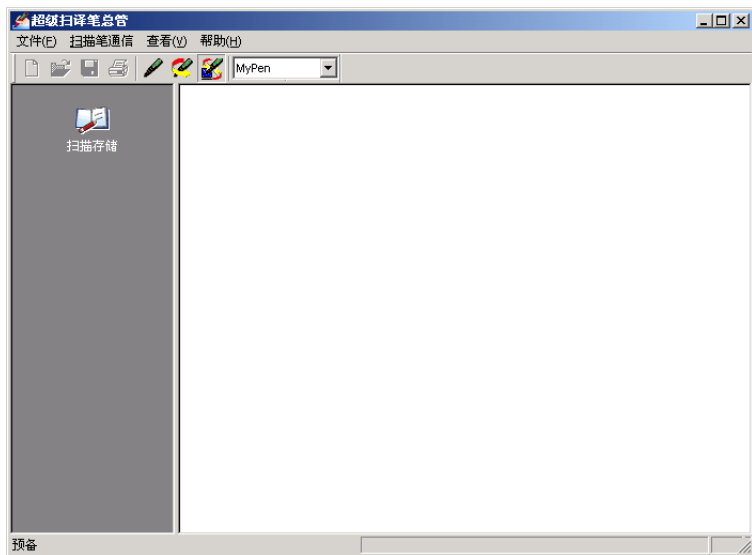



6.2 连接超级扫译笔和计算机

您可以透过超级扫译笔总管中的通信向导，自动完成扫译笔与计算机的联机设置，也可以手动连接的方式自己设置。

通信向导

1. 先将USB连接线一端插入计算机USB端口，另一端插入扫译笔的连接孔。
2. 从超级扫译笔总管菜单中选择〔帮助〕/〔通信向导〕，开启通信向导视窗。



3. 请依下图所示的六个步骤指示，打开扫描笔电源，从主菜单中选择〔选项〕/〔高级选项〕/〔通讯方式〕/〔连接线〕选项，完成扫译笔硬件上的连线装置设置。
4. 请选择〔USB〕选项，然后按〔下一步〕。

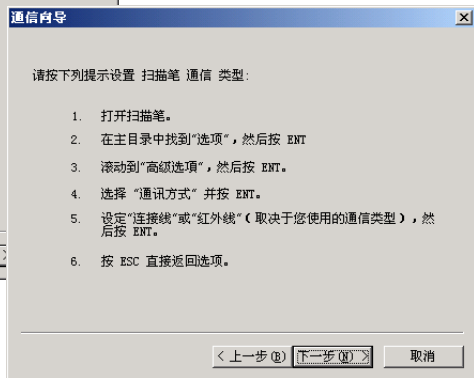
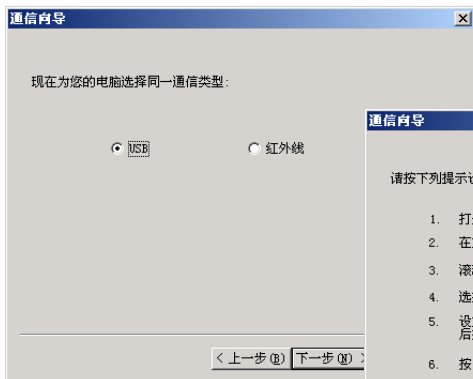

5. 从超级扫译笔主菜单中选择〔选项〕/〔高级选项〕/〔通讯方式〕，再按〔ENT〕键〔进入更新模式〕状态后，再按〔下一步〕，即开始侦测连线。

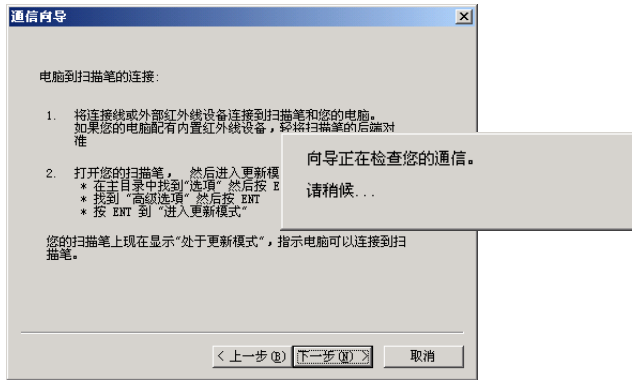

6. 按〔下一步〕完成通信向导。

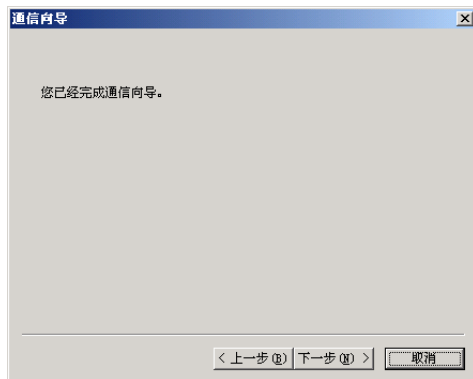



手动连接

只有当连线精灵无法完成连接设置时，才建议使用手动方式进行连接设置。

1. 先将USB连接线一端插入计算机USB端口，另一端插入扫译笔的连接孔。
2. 设置扫译笔硬件的〔进阶选项〕。打开扫译笔电源，从〔主菜单〕/〔选项〕/〔高级选项〕中设置〔通讯方式〕和〔设置波特率〕，请将〔通讯方式〕设置为〔连接线〕，〔设置波特率〕设置为〔11520〕。
3. 从计算机〔控制台〕/〔系统〕/〔设备管理器〕，打开设备管理器对话框。在端口目录下，选择扫译笔与计算机连接的通讯端口〔Prolific USB-to-Serial Comm Port (COM3)〕。

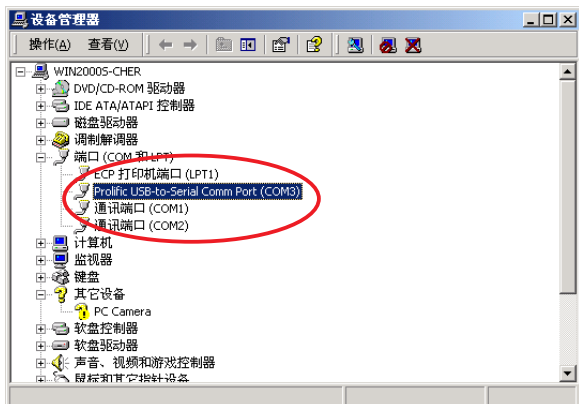

4. 选择好通讯端口后，在此通讯端口上按右键，选择〔属性〕，开启〔通讯端口属性〕对话框，切换到〔端口设置〕页面，将〔每秒位数〕设置为115200，然后按〔确定〕。

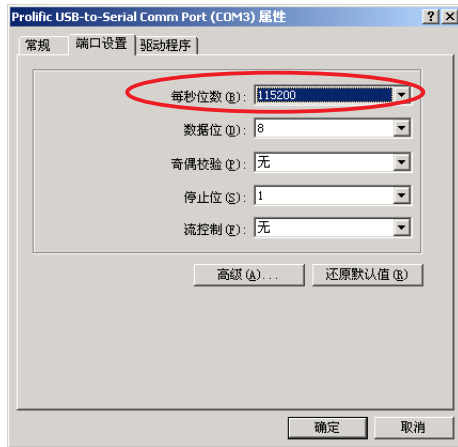

5. 从〔超级扫译笔总管〕菜单中，选择〔扫描笔通信〕/〔通信设置〕，开启〔通信设置〕对话框。

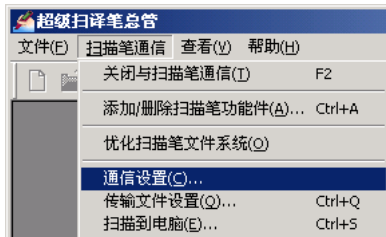

6. 将串口设置为步骤2中所选择的端口，COM1或COM2，波特率设置为115200，按〔确定〕即完成联机。

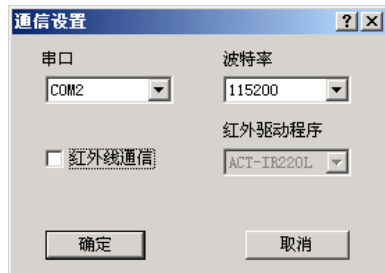



6.3 传输文件

传输文件设置

从〔超级扫译笔总管〕菜单中，选择〔扫描笔通信〕/〔传输文件设置〕，或按计算机右下角超级扫译笔  按键，选择〔传输文件设置〕，开启〔传输文件设置〕对话框。

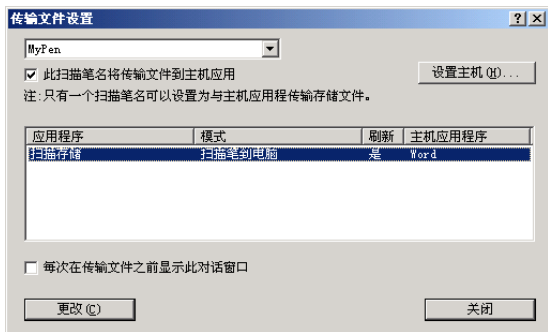

您可以选择与计算机联机的超级扫译笔名称。

选择一个应用程序，按〔更改〕，开启〔更改传输文件设置〕对话框，可个别更改每个应用程序的传输文件模式。有些传输模式无法选取，视不同的应用程序而定。

1. 扫描笔电脑同步
2. 扫描笔到电脑
3. 电脑到扫描笔
4. 不要传输此应用的存储文件

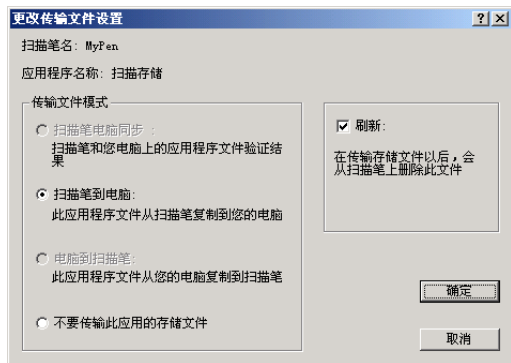

在笔记本中，只能选择上传扫译笔文件到计算机端，不能从计算机端传送文件到扫译笔中。

若将〔刷新〕选项打勾，则文件传输完毕后，会将扫译笔内存中的文件自动清除。

如果你也想要将文件同时传输或同步至其他应用软件，如Word、Outlook等，请先将〔此扫描笔名将传输文件到主机应用〕选项打勾后，按下〔设置主机〕按钮，再选择欲传输或同步的主机应用程序。

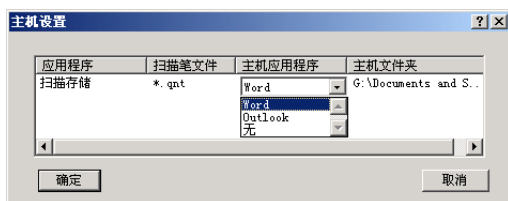

传输文件

当你完成前面的所有软硬件设置后，打开扫译笔电源，选择〔主菜单〕/〔传输文件〕，按 **ENT** 键，系统将依照您之前设置的传输模式，开始进行扫译笔与计算机端之间的文件传输。传输完毕会出现文件传输完成提示，按〔确定〕。





6.4 在超级扫译笔总管中编辑文件

超级扫译笔总管预设设有记事本编辑页面，在编辑页面中透过按鼠标右键，可开启快捷菜单，你也可以从上面的菜单或工具列，执行相对应的命令。

当安装了其他元件，如通讯录、网址链接和表格，则会各有一个编辑页面，您同样可以在相应编辑页面中编辑文件。

除了可以在扫译笔上直接编辑文件，你也可以直接在计算机上的扫译笔总管中编辑文件后，再将文件传输或同步至扫译笔内。

编辑扫描存储文件

选择〔扫描存储〕图标，切换至记事本编辑页，然后在中间的栏位内，选择一个扫描存储文件，按鼠标右键，开启快捷菜单，可新增或删除所选取的文件。



选择一个文件后，右边栏位会显示此文件的内容，以段落来管理文件，每个段落最多可输入190个字。选择一个段落，按鼠标右键，开启快捷菜单，可新增、删除或编辑所选取的段落。你也可以直接在欲编辑的段落上双击鼠标，进入编辑状态。

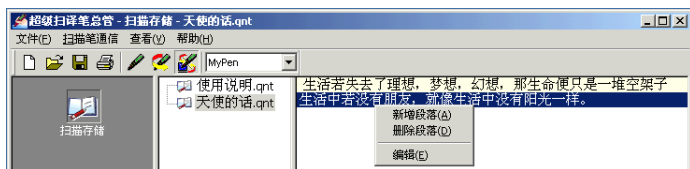

第七章 扫描到电脑

在电脑与超级扫译笔硬件及软件连线的状态下，即可透过扫译笔直接将文字扫描输入到电脑应用软件，如 Word、Excel、Outlook 等应用软件中。

1. 请先确定电脑上的超级扫译笔总管已启动，此时电脑右下角会出现图示。
2. 在电脑上打开您要扫描输入文字的软件，如 Word、Excel等。
3. 将扫译笔切换到〔主菜单〕/〔扫描到电脑〕选项，进入开始扫描画面，如下图所示。



系统预设为扫描简体中文，横排扫描。

您可以按左右方向键选择扫描语言，有简中、繁中和英语三种；

在简中和繁中语言模式时，您还可以按上下方向键选择横排文字或竖排文字。

4. 设定好扫描语言和扫描方向后，请参考4.1扫描技巧的扫描方法，即可将文字扫描到电脑软件中。



第八章 附加功能

8.1 安装其他组件

1. 将安装光盘放入CD-ROM，系统会自动运行安装画面，选择〔超级扫译笔〕 / 〔我接受授权合同的条款〕。

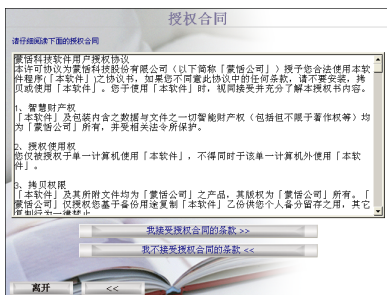

2. 请选择〔安装超级扫译笔附加组件〕，然后再选择您要安装的附加组件，如〔通讯簿（安装至扫译笔与扫译笔总管）〕（此处我们以安装通讯簿为例来说明附加组件的安装方法）。

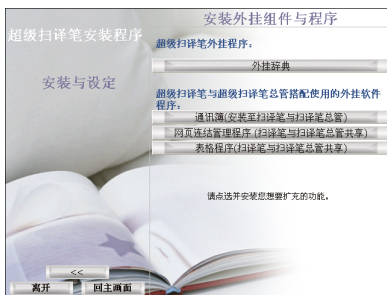



3. 请确认扫描笔正确连线，并在进入更新模式下，按〔确定〕即可更新扫译笔总管。成功更新后，请按〔确定〕继续。

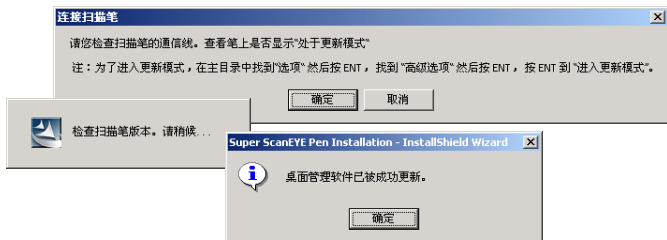

4. 安装程式会提示您〔是否要将扫描笔元件复制到电脑中作备份?〕, 按〔是〕则会扫描笔元件复制到电脑中超级扫译笔的安装目录下。

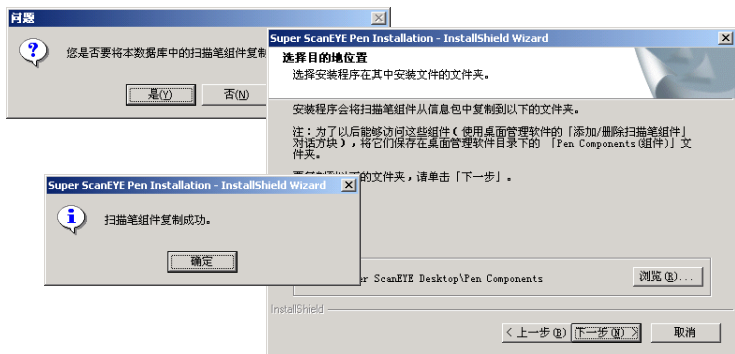

5. 新增/移除扫译笔元件记录画面会显示所有新增的文件名称。

安装完成后会出现扫描笔已成功升级的画面，按〔确定〕即完成安装。

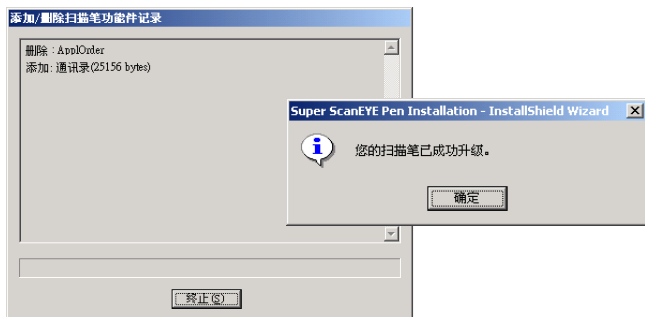

6. 其他附加组件的安装与此类似，不再赘述。

8.2 通讯录元件

选择〔主菜单〕/〔通讯录〕，按 **ENT**，进入通讯录菜单。

您可以输入新通讯录、查看通讯录，通过设置功能设置屏幕卷动方式，下一文件语言，选择和设置区域，还可以透过红外线传输通讯录和名片文件。

新通讯录

1. 使用上下方向键，选择〔新通讯录〕选项，按 **ENT**，即可新增一笔空白文件。
2. 使用上下方向键，选择栏位，例如姓氏、职务、公司、地址、电话等，用扫描笔直接在名片上扫描该栏位文件，辨认后的结果，将会保存于这个栏位中。
3. 每一次的扫描输入，会将原先栏位内的文件覆盖过去。如果你想要进一步编辑某个栏位，可以先按方向键，进入此栏位的编辑模式后，再扫描输入文件。

4. 按 **ESC** 开启编辑菜单：

恢复编辑：回到编辑模式。

启动覆盖模式：设置新输入的文字覆盖原文字。

插入行：在光标位置处，插入一个空白行。

删除行：将光标所在行删除。

清除行：将光标所在行的内容删除。

扫描选项：设置扫描的文字属性为数字、多行或竖排扫描。

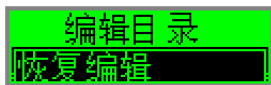

5. 在编辑模式下按 **ENT** 键，可开启字符表，手动输入英文、数字和标点符号或删除字符。

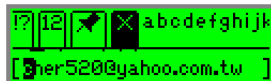

6. 编辑完成后，选择〔确定〕按 **ENT** 键，即回到到通讯录菜单，此笔文件会自动保存到通讯录中。你也可以按 **ESC**，在系统的询问画面中选择是否要保存，再按 **ENT** 键。





字符表：

1. 英文字符：移动光标至字母上，使其呈反白显示，按 **ENT** 键，即可将此字母输入到光标处。当字母被反白显示时，若按上下方向键，即可切换到此字母的变体字母表，输入大字、小字或其它的变体字母。



2. 标点符号 **[?]**：用左右方向键，移到标点符号图示使其呈反白显示，按 **ENT** 键，右边会显示标点符号列表，选择您要输入的符号，按 **ENT** 键，即可将此符号输入到光标处。

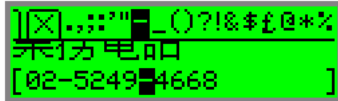

3. 数字 **[12]**：用左右方向键，移到数字图示使其呈反白显示，按 **ENT** 键，右边会显示数字列表，选择您要输入的数字，按 **ENT** 键即可将此数字输入到光标处。
4. 单字符 **[]**/多字符 **[]**：设置一次可输入一个或多个字符，若设为单字符，输入一个字符后，就会关闭字符表，回到编辑模式；若设为多字符，则可连续输入多个字符，直到按 **ESC** 后，关闭字符表，回到编辑模式。
5. 删除字符 **[X]**：删除反白显示的字符。
6. 空格 **[]**：在光标处插入一个空白字元。

查看通讯录

使用上下方向键，选择〔查看通讯录〕选项，从列表中选择欲查看的通讯录名称，再按 **ENT** 键，可显示此笔通讯录的详细文件。用上下方向键查看各区域内容。

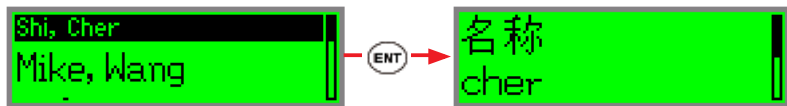

按 **ENT** 键进入编辑模式，再按一次 **ENT** 键可开启字符表，进行手动编辑修改文件，或按 **ESC** 键则可开启编辑菜单。

设定

使用上下方向键，选择〔设定〕选项，按 **ENT** 键开启设定菜单。

1. 卷动屏幕：设定屏幕换行时，是否要显示卷动的特效。
2. 自动前进：扫描输入某个保存格文件后，自动跳到下一个保存格。
3. 自动命名：当扫描英文姓名后，自动将姓氏及名字，分别存入〔姓氏〕及〔名称〕两个栏位内。
4. 下一通讯录语言：设置扫描的辨识核心语言，预设值为〔简中〕。
5. 选择扫描区域：设置每一笔文件可编辑输入的栏位，请将欲显示的栏位打勾。
6. 设置扫描区域：设置每个栏位的属性，可设置为数字和多元。

正在传送

透过红外线，扫译笔与扫译笔之间可以进行文件互传。

用上下方向键，选择〔正在传送〕选项，按 **ENT** 进入红外线传送选项。

1. 发送通讯录：将扫译笔上的通讯录发送到另一支扫译笔中。
2. 接收通讯录：接收从另一支扫译笔发送过来的通讯录文件。
3. 发送名片：将名片文件发送到另一支扫译笔中。
4. 选择名片：选择要发送的名片文件，确定后即可将该笔名片文件发送出去。

传输方法：

将扫译笔的红外线传输埠，对准另外一支扫译笔的红外线传输埠：

发送端选择〔发送通讯录〕，按 **ENT**，会显示通讯录的名称清单，请用上下方向键选择想要传送的通讯录名称，再按 **ENT**。接收端请选择〔接收通讯录〕，



按 **ENT**，发送端的扫译笔即可以将该笔通讯录文件传输到接收端的扫译笔通讯录内。

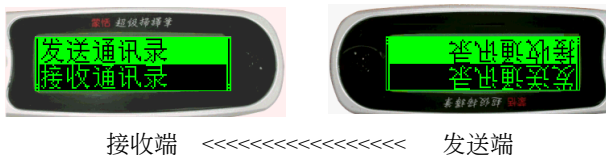

在超级扫译笔总管中编辑通讯录

选择〔通讯录〕图标，切换至通讯录编辑页，右边的栏位内将会显示此通讯录的内容。选择一个地址文件，按鼠标右键，开启快速菜单，可新增、删除或编辑所选取的地址。你也可直接在欲编辑的地址上，快按鼠标两下，进入编辑状态。

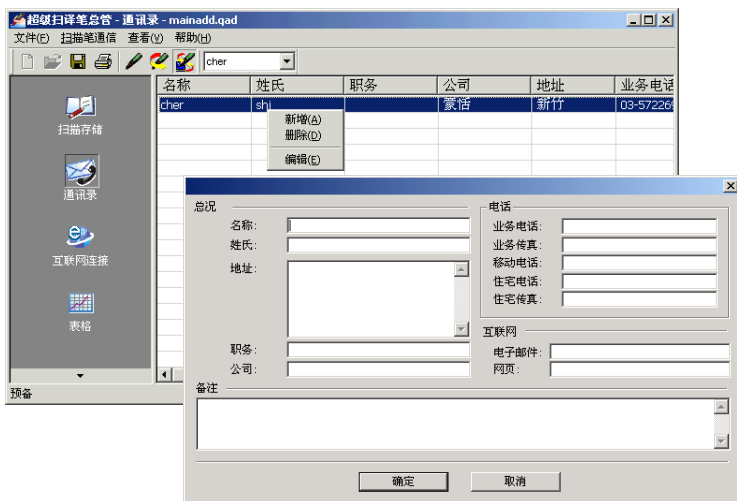

8.3 互联网连接

选择〔主菜单〕/〔互联网连接〕，按 **ENT**，进入网址连接菜单。可新建、查看连接和设定查看方式，网址简称和语种。

新建连接

1. 使用上下方向键，选择〔新建连接〕选项，按 **ENT**，即可新增一笔网址连接。
2. 用扫描笔直接扫描输入栏位文件，辨认后的结果，将会保存于这个栏位中。请于〔互联网连接〕栏位输入网址，〔说明〕栏位内输入关于此网址的说明。
3. 每一次的扫描输入，会将原先栏位内的文件覆盖过去。如果你想要进一步编辑某个栏位，可以先按方向键，进入此栏位的编辑模式后，再扫描输入文件。
4. 在编辑模式下，按 **ESC** 键，可开启编辑菜单；按 **ENT** 键，可开启字符表。

注意：在编辑模式下如何扫描输入、使用编辑菜单和使用字符表手动输入字符，请参考8.2通讯录元件。

6. 编辑完成后，按上下方向键，选择〔确定〕按 **ENT** 键，即回到到互联网连接菜单，此笔文件会自动保存到网址连接中。你也可以按 **ESC**，在系统的询问画面中选择是否要保存，再按 **ENT** 键。

查看连接

使用上下方向键，选择〔查看连接〕选项，按 **ENT** 键即进入网址列表，选择要查看的网址，再按 **ENT** 键，即显示目前所选择的网址之详细文件。

按 **ENT** 键进入编辑模式，可修改编辑此笔网址文件，再按一次 **ENT** 键可开启字符表，按 **ESC** 键可打开编辑菜单。



设定

使用上下方向键，选择〔设定〕选项，按 **ENT** 键，进入设定菜单。

1. 卷动屏幕：设定屏幕换行时，是否要显示卷动的特效。
2. 自动卷动：扫描输入某个栏位文件后，自动跳到下一个栏位。
3. 网址简称：当扫描输入网址后，如果你在〔说明〕栏位没有输入任何文件，系统会自动将网址文件直接复制到〔说明〕栏位中；勾选〔网址简称〕选项，则只会将网址中的公司名称复制到〔说明〕栏位中。
4. 下一连接语种：设定扫描的辨识核心语种，预设值为〔简中〕。

在超级扫译笔总管中编辑互联网连接

选择〔互联网连接〕图标，切换至互联网连接编辑页，右边的栏位内将会显示此网址连接的内容。选择一个网址文件，按鼠标右键，开启快速菜单，可新增、删除、编辑或开启所选取的网址。你也可以直接在欲编辑的地址上，快按鼠标两下，进入编辑状态。

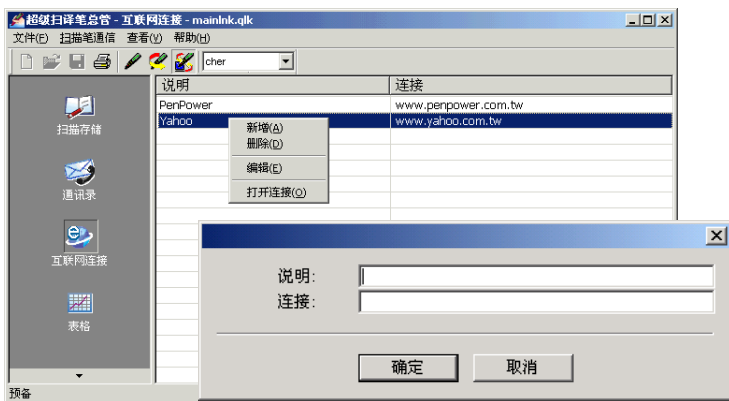

8.4 表格元件

选择〔主菜单〕/〔表格〕，按 **ENT** 键，进入表格菜单。您可以新增、打开、编辑、删除表格档案，设定查看方式和新档案语言。

编辑当前文件

1. 使用上下方向键，选择〔编辑当前文件〕选项，按 **ENT**，开始编辑目前所开启的表格文件。
2. 使用上下左右方向键，选择欲编辑的保存格，然后使用扫译笔直接扫描输入栏位文件，辨认后的结果，将会保存于这个保存格中。
3. 每一次的扫描输入，会将原先栏位内的文件覆盖过去。如果你想要进一步编辑某个栏位，可以先按 **ENT**，进入此栏位的编辑模式后，再扫描输入文件。在编辑模式下按 **ENT** 键可打开字符表，按 **ESC** 键可开启编辑菜单。

恢复编辑：回到编辑模式。

激活覆盖模式：设置新输入的字，插入光标位置，或是覆盖过去。

清除行：将光标所在的保存格内容清除。

扫描选项：设置保存格文字为数字和多行；

插入行：在表格光标位置处，插入一整个空白行。

插入列：在表格光标位置处，插入一整个空白栏。

删除行：将表格光标位置处的一整行删除。

删除栏：将表格光标位置处的一整栏删除。

插入此行：在光标位置的保存格内，插入一行。

删除此行：在光标位置的保存格内，删除一行。

4. 按左右方向键在选择列，按上下方向键选择行。
5. 扫描输入完成后，按 **ESC** 键，返回表格菜单。



设定

使用上下方向键，选择〔设定〕选项，按 **ENT** 键开启设定菜单。

1. 卷动屏幕：设定屏幕换行时，是否要显示卷动的特效。
2. 自动前进：扫描输入某个保存格文件后，自动跳到下一个保存格。
3. 从右到左对齐：设定保存格内的文件靠右对齐。

新建文件

建立一个新的表格文件。

1. 使用上下方向键，选择〔新建文件〕选项，按 **ENT** 键，再输入档名。
2. 可以直接扫描输入文件名，或按 **ENT** 键，进入编辑模式，再按一次 **ENT** 键，开启字符表，手动输入英数字及符号。按 **ESC** 键，可开启编辑菜单。
3. 完成后，按方向键，选择〔确定〕，按 **ENT** 键，即进入表格的编辑画面。

打开文件

开启一个旧的表格文件。使用上下方向键，选择〔打开文件〕选项，按 **ENT** 键进入开启旧档画面，用上下方向键选择要打开的表格文件名，再按 **ENT** 即可打开此表格，用之后选择〔编辑当前文件〕所编辑的文件，都会保存于这个表格。

删除文件

删除一个旧的表格文件。使用上下方向键，选择〔删除文件〕选项，按 **ENT** 键进入取消文件画面，用上下方向键选择要删除的表格文件名，再按 **ENT** 即可删除此表格。

在超级扫译笔总管中编辑表格

选择〔表格〕图标，切换至表格编辑页，然后在中间的栏位内，选择一个表格文件，按鼠标右键，开启快速菜单，可新增或删除所选取的表格文件。右边的栏位内将会显示此表格的内容，选择一个保存格，即可直接输入文件。





8.5 添加删除扫描笔功能件

超级扫译笔含有多个应用程序元件，比如通讯录、网址连接、表格等等，可以根据需要自行新增或删除。

1. 将需要新增的元件，复制到电脑的超级扫译笔总管的的安装目录〔Super ScanEYE Desktop〕/〔Pen Components〕文件夹中。
2. 将扫译笔与电脑连接，然后选择〔主菜单〕/〔选项〕/〔进阶选项〕/〔更新模式〕。
3. 运行超级扫译笔总管中〔扫描笔通信〕/〔添加/删除扫描笔功能件〕。

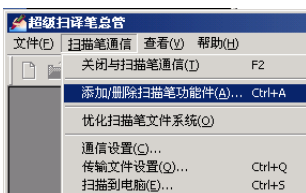

4. 电脑会自动侦测连线的扫译笔，并开启〔添加/删除扫描笔功能件〕对话框。

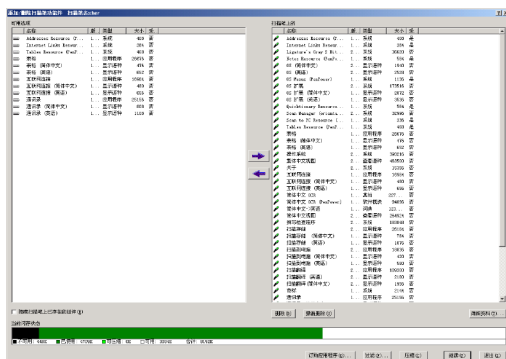

从左边〔可用选项〕中，选择要新增的元件，按 ，即可将此元件增加到超级扫译笔中。

从右边〔扫描笔上的〕中，选择要删除的一个元件，按〔删除〕即可将其从扫译笔中删除，按〔撤消删除〕即可以取消已做的删除，按〔详细资料〕即可查看此元件的详细说明。

如果您新增了一个新元件后，在超级扫译笔的主菜单中即会多出此元件的功能选项。

8.6 安装外挂辞典

1. 将安装光盘放入CD-ROM，系统会自动运行安装画面，选择〔超级扫译笔〕 / 〔我接受授权合同的条款〕。

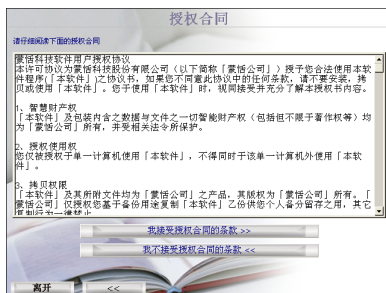
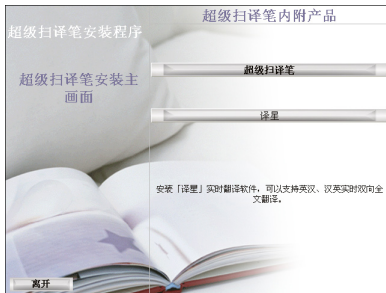

2. 请选择〔安装超级扫译笔附加组件〕 / 〔外挂辞典〕，然后再选择要安装的辞典。

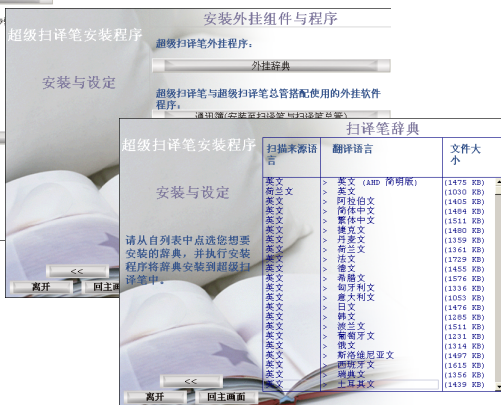
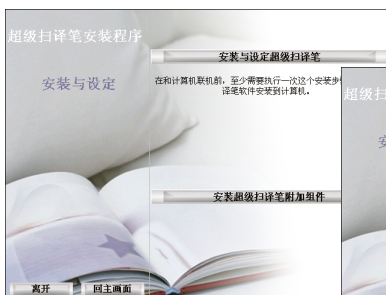

3. 接下来的安装步骤与其他组件相似，请参考8.1节的安装步骤进行安装。



8.7 译星

安装

1. 将安装光盘放入CD-ROM，系统会自动运行安装画面，请点选〔译星〕，再点选〔Install Transtar ITE6.0〕。

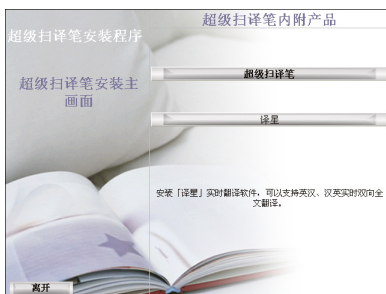

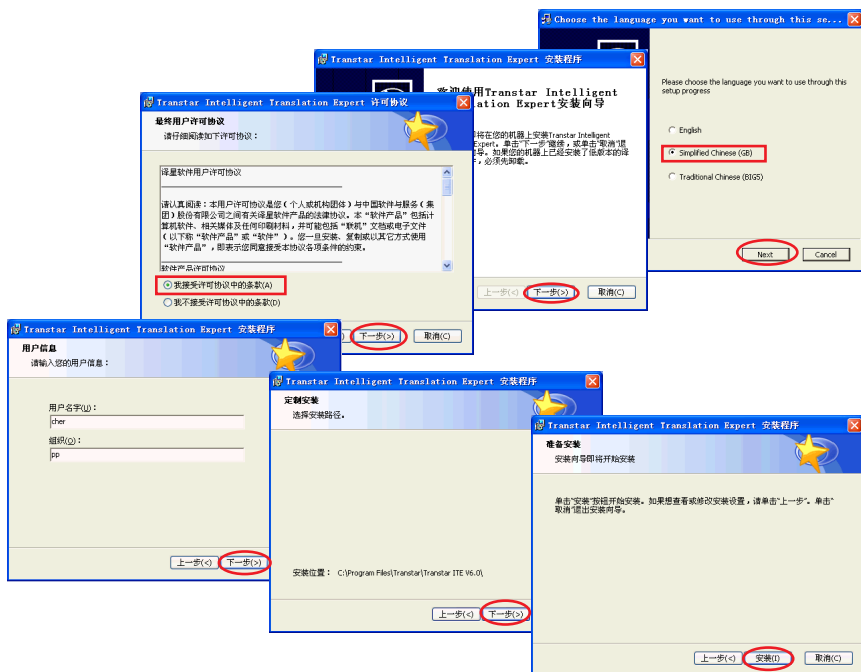

2. 请选择安装语言的种类，如简体中文请选择〔Simplified Chinese〕，再按照安装画面的提示进行即可安装完成。



3. 安装完成后在电脑桌面上会有一个〔TranStar ITE6.0〕的图示，程序中也会多一个〔Transtar Intelligent Translation Expert〕的选项。

运行译星翻译专家

双击桌面上的快捷启动图示，即可运行译星翻译专家。此时电脑上会出现一个图示，电脑右下角的工具条上也会多一个的小图示，将鼠标移到任一图示上，按右键，即可打开译星功能菜单。

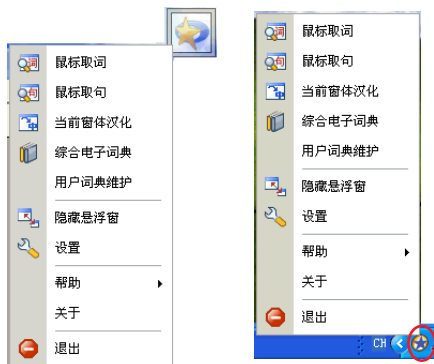

如何使用译星翻译专家





此处我们仅以〔鼠标取词〕为例进行说明。

从译星功能菜单中选择〔鼠标取词〕，即可打开鼠标取词功能。当鼠标指到某一个单字时，即在此单字的下方出现一个快速翻译浮动窗口。如果是中文，将显示此中文及其英文翻译，如果是英文，将显示此单字及其中文翻译。

如以〔story〕为例：





按一下  图示，可切换为固定窗口 ；按一下  图示，可将此窗口中的翻译复制下来，贴到其他文件如Word中；按一下  图示，可开启查询词典功能；按一下  图示，可以朗读此英文单字的发音。

其他更详细的使用方法请参考安装光盘中，从〔译星翻译专家安装画面〕中点选〔Using Transtar ITE.6.0〕，查看更详细的使用说明。

蒙恬超级扫译笔使用手册

出品：蒙恬科技股份有限公司

版本：V2.1

版次：2010年9月第三版